

2024全國少年盃足球錦標賽 公開男子四年級組

國安火焰獅

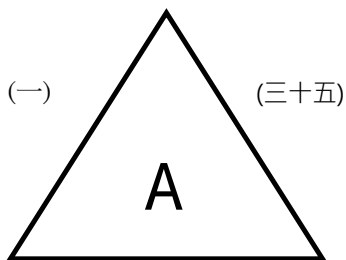

旅人

(十八)

桃園捷豹俱樂部

Taipei play one U10

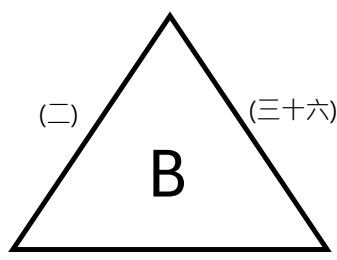

花蓮新城

(十九)

基隆雷鷹

肯尼獅FC

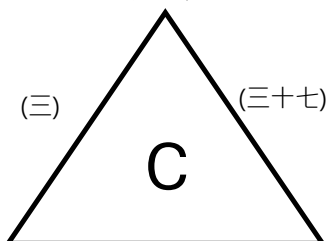

熱血FIGHTING

足夢蜻蜓

夢幻光芒

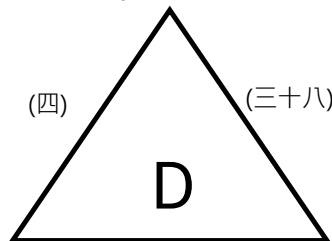

AC Taipei U10

磐石足球俱樂部

小惡魔足球俱樂部

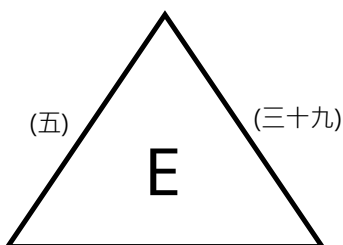

小不老足球俱樂部

小雷鳥足愛踢

足夢東海 U10

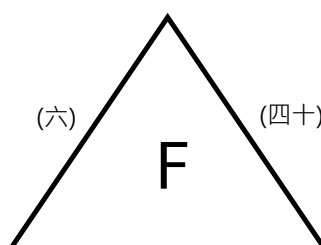

桃園自強FUEGO U10

中原美育

LS紅豹

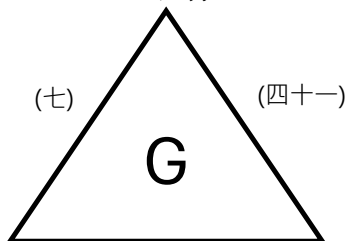

新北銀河

(二十四)

PLC FA

美育虎U10

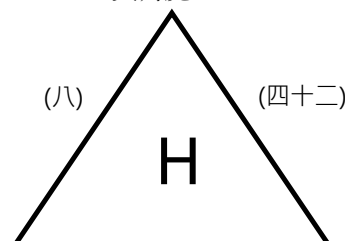

武士岸山羌

(二十五)

SLFC

葛瑪蘭FC

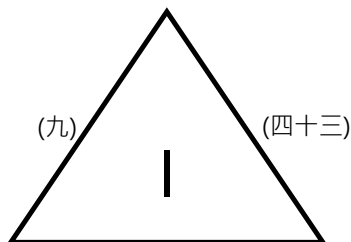

台南東門城

(二十六)

永安烈焰

Taipei play one U9

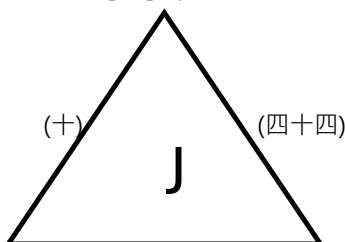

宜協ALPHA FC

桃園文山獵鷹

2024全國少年盃足球錦標賽 公開男子四年級組

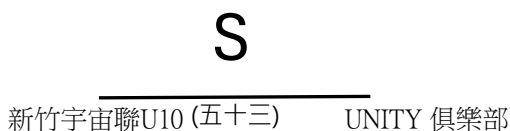
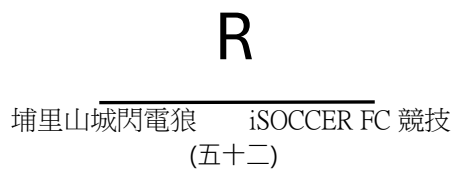
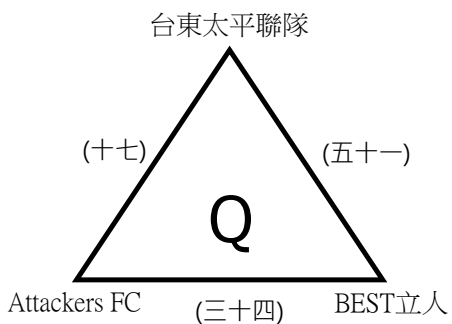
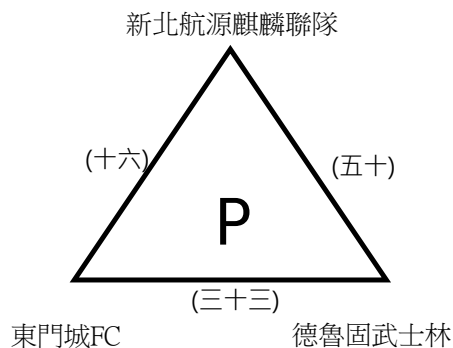
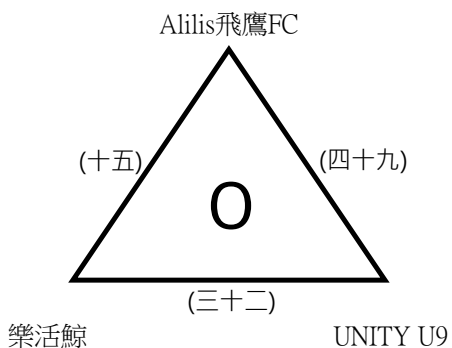
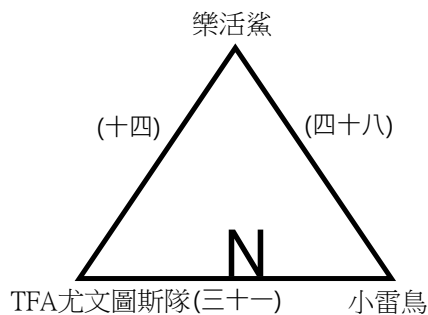
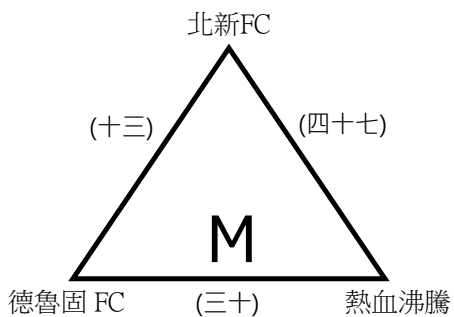
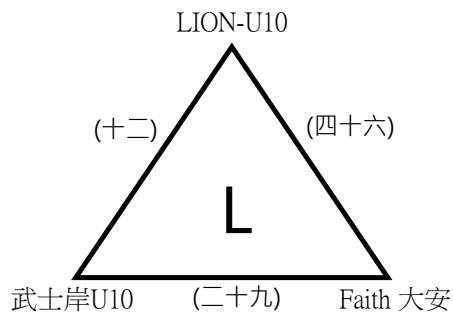
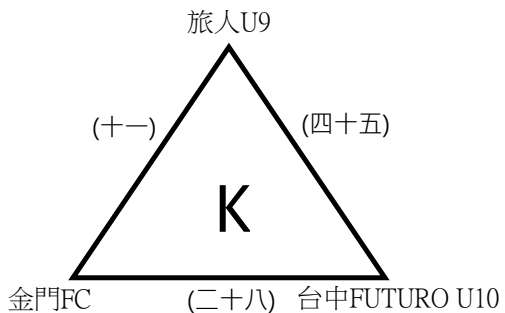

2024全國少年盃足球錦標賽 公開男子四年級組

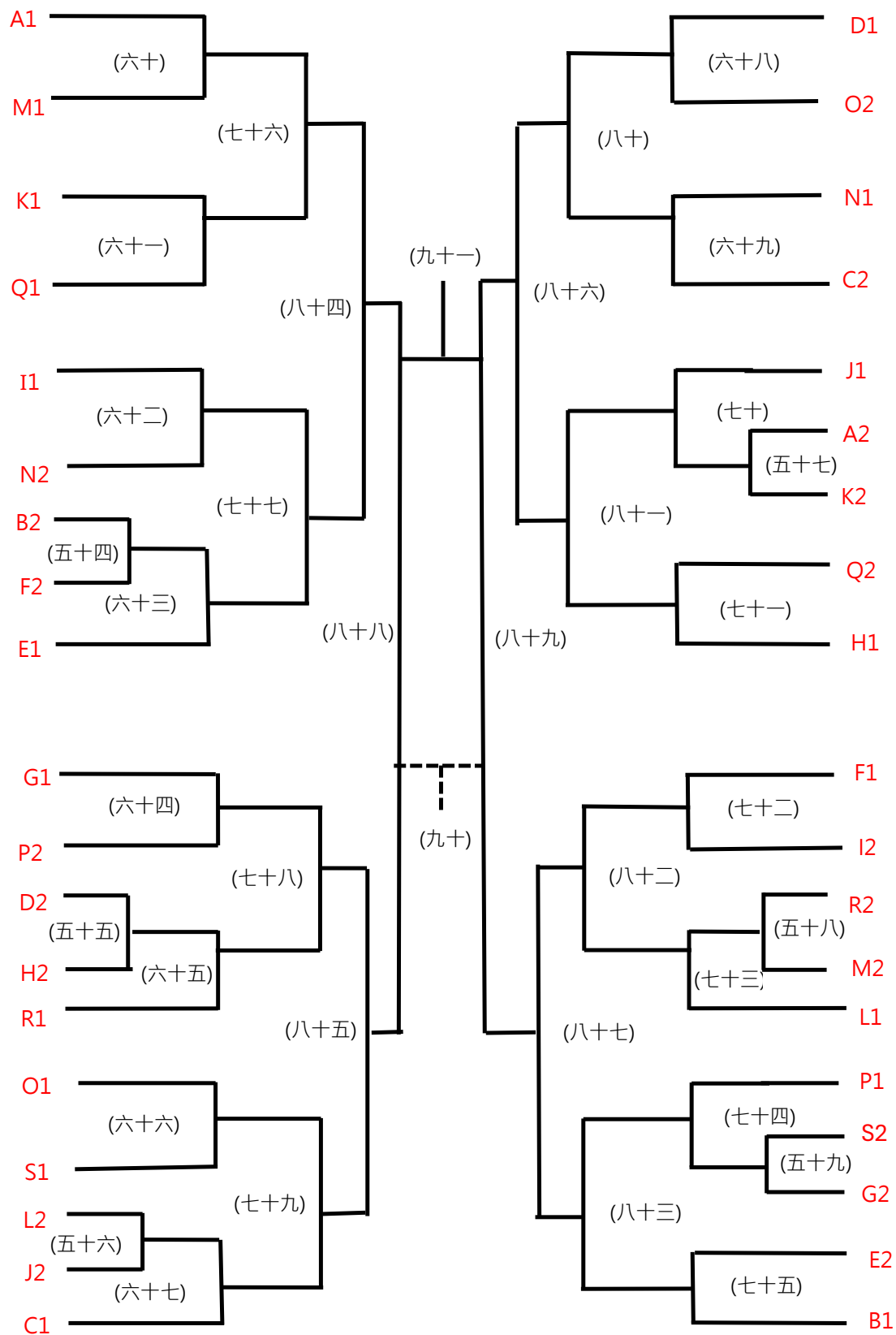

2024全國少年盃足球錦標賽 公開男子四年級組

日期	時間	場次	數字籤	隊名	成績	數字籤	隊名	場地
7月11日 (四)	0800-0900	(一)	1	國安火焰獅		2	旅人	宜運A
		(二)	4	Taipei play one U10		5	花蓮新城	宜運B
	0900-1000	(三)	7	肯尼獅FC		8	熱血FIGHTING	宜運A
		(四)	10	夢幻光芒		11	AC Taipei U10	宜運B
	1000-1100	(五)	13	小惡魔足球俱樂部		14	小不老足球俱樂部	宜運A
		(六)	16	足夢東海 U10		17	桃園自強FUEGO U10	宜運B
	1100-1200	(七)	19	LS紅豹		20	新北銀河	宜運A
		(八)	22	美育虎U10		23	武士岸山羌	宜運B
	1300-1400	(九)	25	葛瑪蘭FC		26	台南東門城	宜運A
		(十)	28	Taipei play one U9		29	宜協ALPHA FC	宜運B
	1400-1500	(十一)	31	旅人U9		32	金門FC	宜運A
		(十二)	34	LION-U10		35	武士岸U10	宜運B
	1500-1600	(十三)	37	北新FC		38	德魯固 FC	宜運A
		(十四)	40	樂活鯊		41	TFA尤文圖斯隊	宜運B
	1600-1700	(十五)	43	Alilis飛鷹FC		44	樂活鯨	宜運A
		(十六)	46	新北航源麒麟聯隊		47	東門城FC	宜運B
	1700-1800	(十七)	49	台東太平聯隊		50	Attackers FC	宜運A
		(十八)	2	旅人		3	桃園捷豹俱樂部	宜運B
	1800-1900	(十九)	5	花蓮新城		6	基隆雷鷹	宜運A
		(二十)	8	熱血FIGHTING		9	足夢蜻蜓	宜運B
	1900-2000	(二十一)	11	AC Taipei U10		12	磐石足球俱樂部	宜運A
		(二十二)	14	小不老足球俱樂部		15	小雷鳥足愛踢	宜運B

2024全國少年盃足球錦標賽 公開男子四年級組

日期	時間	場次	數字籤	隊名	成績	數字籤	隊名	場地
7月12日 (五)	0800-0900	(二十三)	17	桃園自強FUEGO U10		18	中原美育	宜運A
		(二十四)	20	新北銀河		21	PLC FA	宜運B
	0900-1000	(二十五)	23	武士岸山羌		24	SLFC	宜運A
		(二十六)	26	台南東門城		27	永安烈焰	宜運B
	1000-1100	(二十七)	29	宜協ALPHA FC		30	桃園文山獵鷹	宜運A
		(二十八)	32	金門FC		33	台中FUTURO U10	宜運B
	1100-1200	(二十九)	35	武士岸U10		36	Faith 大安	宜運A
		(三十)	38	德魯固 FC		39	熱血沸騰	宜運B
	1300-1400	(三十一)	41	TFA尤文圖斯隊		42	小雷鳥	宜運A
		(三十二)	44	樂活鯨		45	UNITY U9	宜運B
	1400-1500	(三十三)	47	東門城FC		48	德魯固武士林	宜運A
		(三十四)	50	Attackers FC		51	BEST立人	宜運B
	1500-1600	(三十五)	3	桃園捷豹俱樂部		1	國安火焰獅	宜運A
		(三十六)	6	基隆雷鷹		4	Taipei play one U10	宜運B
	1600-1700	(三十七)	9	足夢蜻蜓		7	肯尼獅FC	宜運A
		(三十八)	12	磐石足球俱樂部		10	夢幻光芒	宜運B
	1700-1800	(三十九)	15	小雷鳥足愛踢		13	小惡魔足球俱樂部	宜運A
		(四十)	18	中原美育		16	足夢東海 U10	宜運B
	1800-1900	(四十一)	21	PLC FA		19	LS紅豹	宜運A
		(四十二)	24	SLFC		22	美育虎U10	宜運B
1900-2000	(四十三)	27	永安烈焰		25	葛瑪蘭FC	宜運A	
	(四十四)	30	桃園文山獵鷹		28	Taipei play one U9	宜運B	

2024全國少年盃足球錦標賽 公開男子四年級組

日期	時間	場次	數字籤	隊名	成績	數字籤	隊名	場地
7月13日 (六)	0800-0900	(四十五)	33	台中FUTURO U10		31	旅人U9	宜運A
		(四十六)	36	Faith 大安		34	LION-U10	宜運B
	0900-1000	(四十七)	39	熱血沸騰		37	北新FC	宜運A
		(四十八)	42	小雷鳥		40	樂活鯊	宜運B
	1000-1100	(四十九)	45	UNITY U9		43	Alilis飛鷹FC	宜運A
		(五十)	48	德魯固武士林		46	新北航源麒麟聯隊	宜運B
	1100-1200	(五十一)	51	BEST立人		49	台東太平聯隊	宜運A
		(五十二)	52	埔里山城閃電狼		53	iSOCCER FC 競技	宜運B
	1300-1400	(五十三)	54	新竹宇宙聯U10		55	UNITY 俱樂部	宜運A
	1500-1600	(五十四)		B2			F2	宜運B
	1400-1500	(五十五)		D2			H2	宜運A
		(五十六)		L2			J2	宜運B
	1700-1800	(五十七)		A2			K2	宜運A
		(五十八)		R2			M2	宜運B
1800-1900	(五十九)		S2			G2	宜運A	
	(六十)		A1			M1	宜運B	
1900-2000	(六十一)		K1			Q1	宜運A	
	(六十二)		I1			N2	宜運B	
7月14日 (日)	0800-0900	(六十三)		54勝			E1	宜運A
		(六十四)		G1			P2	宜運B
	0900-1000	(六十五)		55勝			R1	宜運A
		(六十六)		O1			S1	宜運B

2024全國少年盃足球錦標賽 公開男子四年級組

日期	時間	場次	隊名	成績	隊名	場地
7月14日 (日)	1000-1100	(六十七)	56勝		C1	宜運A
		(六十八)	D1		O2	宜運B
	1100-1200	(六十九)	N1		C2	宜運A
		(七十)	J1		57勝	宜運B
	1300-1400	(七十一)	Q2		H1	宜運A
		(七十二)	F1		I2	宜運B
	1400-1500	(七十三)	58勝		L1	宜運A
		(七十四)	P1		59勝	宜運B
	1500-1600	(七十五)	E2		B1	宜運A
	1700-1800	(七十六)	60勝		61勝	宜運B
	1800-1900	(七十七)	62勝		63勝	宜運A
		(七十八)	64勝		65勝	宜運B
1900-2000	(七十九)	66勝		67勝	宜運A	
	(八十)	68勝		69勝	宜運B	
7月15日 (一)	0800-0900	(八十一)	70勝		71勝	宜運A
		(八十二)	72勝		73勝	宜運B
	0900-1000	(八十三)	74勝		75勝	宜運A
	1700-1800	(八十四)	76勝		77勝	宜運B
	1800-1900	(八十五)	78勝		79勝	宜運A
		(八十六)	80勝		81勝	宜運B
1900-2000	(八十七)	82勝		83勝	宜運A	
7月16日 (二)	1100-1200	(八十八)	84勝		85勝	宜運A
		(八十九)	86勝		87勝	宜運B
	1700-1800	(九十)	88敗		89敗	宜運A
		(九十一)	88勝		89勝	宜運B

2024全國少年盃足球錦標賽 公開男子五年級組

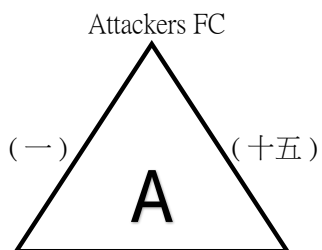

HIKARI光之足球FC (八) 台南童恩足球俱樂部 A 葛瑪蘭足球俱樂部 (九) Faith U11

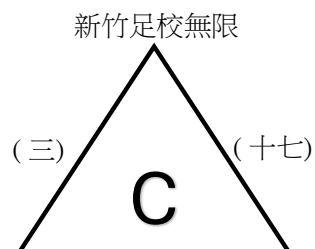
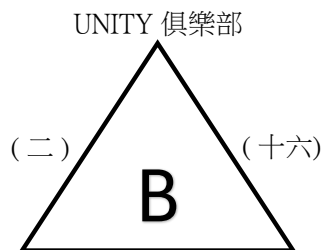

Wings Soccer (十) 足夢D-Team

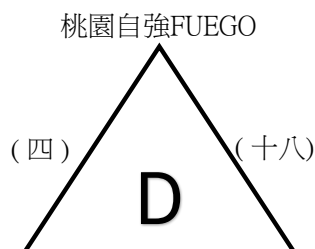

桃園國際足球隊 (十一) 樂活象

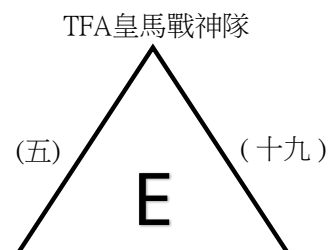

熱血獵豹 (十二) LS紅鯨

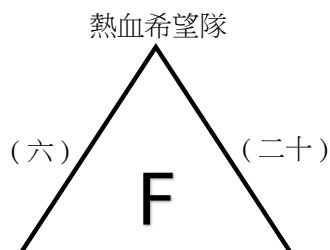

基隆雷鷹 (十三) 小不老足球俱樂部

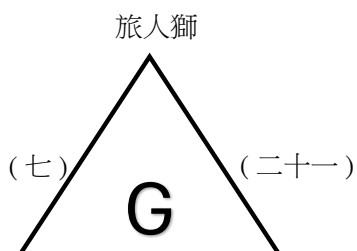

大安-黃 (十四) SLFC

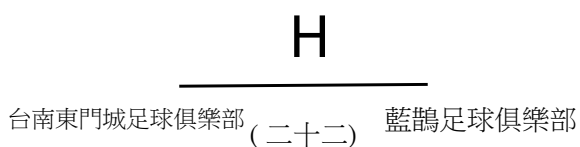

2024全國少年盃足球錦標賽 公開男子五年級組

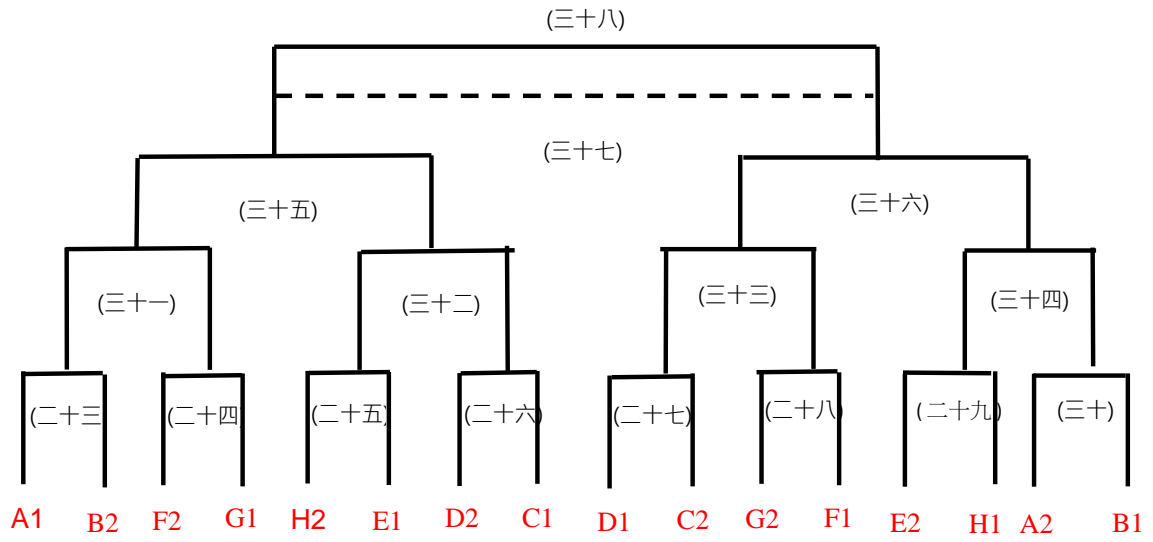

2024全國少年盃足球錦標賽 公開男生五年級組

日期	時間	場次	數字籤	隊名	成績	數字籤	隊名	場地
7月11日 (四)	1500-1600	(一)	1	Attackers FC		2	HIKARI光之足球FC	宜中A
		(二)	4	UNITY 俱樂部		5	葛瑪蘭足球俱樂部	宜中B
	1600-1700	(三)	7	新竹足校無限		8	Wings Soccer	宜中A
		(四)	10	桃園自強FUEGO		11	桃園國際足球隊	宜中B
	1700-1800	(五)	13	TFA皇馬戰神隊		14	熱血獵豹	宜中A
		(六)	16	熱血希望隊		17	基隆雷鷹	宜中B
	1800-1900	(七)	19	旅人獅		20	大安-黃	宜中A
7月12日 (五)	1300-1400	(八)	2	HIKARI光之足球FC		3	台南童恩足球俱樂部A	宜中B
	1400-1500	(九)	5	葛瑪蘭足球俱樂部		6	Faith U11	宜中A
		(十)	8	Wings Soccer		9	足夢D-Team	宜中B
	1500-1600	(十一)	11	桃園國際足球隊		12	樂活象	宜中A
		(十二)	14	熱血獵豹		15	LS紅鯨	宜中B
	1600-1700	(十三)	17	基隆雷鷹		18	小不老足球俱樂部	宜中A
		(十四)	20	大安-黃		21	SLFC	宜中B
7月13日 (六)	1300-1400	(十五)	3	台南童恩足球俱樂部A		1	Attackers FC	宜中A
		(十六)	6	Faith U11		4	UNITY 俱樂部	宜中B
	1400-1500	(十七)	9	足夢D-Team		7	新竹足校無限	宜中A
		(十八)	12	樂活象		10	桃園自強FUEGO	宜中B
	1500-1600	(十九)	15	LS紅鯨		13	TFA皇馬戰神隊	宜中A
		(二十)	18	小不老足球俱樂部		16	熱血希望隊	宜中B
	1600-1700	(二十一)	21	SLFC		19	旅人獅	宜中A
(二十二)		22	台南東門城 足球俱樂部		23	藍鵲足球俱樂部	宜中B	

2024全國少年盃足球錦標賽 公開男生五年級組

日期	時間	場次	隊名	成績	隊名	場地
7月14日 (日)	1100-1200	(二十三)	A1		B2	宜中A
		(二十四)	F2		G1	宜中B
	1300-1400	(二十五)	H2		E1	宜中A
		(二十六)	D2		C1	宜中B
	1400-1500	(二十七)	D1		C2	宜中A
		(二十八)	G2		F1	宜中B
	1500-1600	(二十九)	E2		H1	宜中A
		(三十)	A2		B1	宜中B
7月15日 (一)	0900-1000	(三十一)	23勝		24勝	宜運B
	1000-1100	(三十二)	25勝		26勝	宜運A
		(三十三)	27勝		28勝	宜運B
	1100-1200	(三十四)	29勝		30勝	宜運A
7月16日 (二)	0800-0900	(三十五)	31勝		32勝	宜運A
		(三十六)	33勝		34勝	宜運B
	1400-1500	(三十七)	35敗		36敗	宜運A
		(三十八)	35勝		36勝	宜運B

2024全國少年盃足球錦標賽 公開男生六年級組

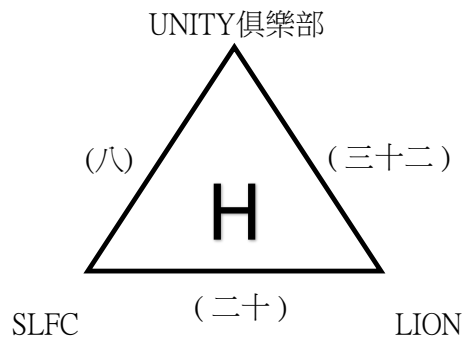
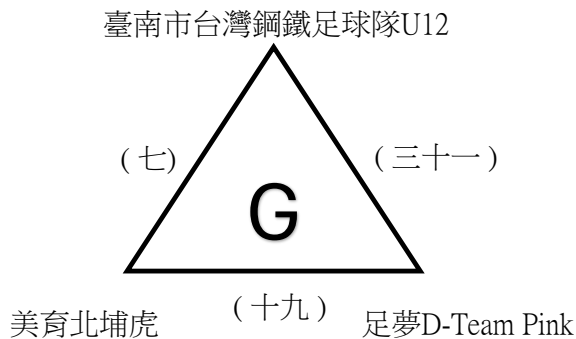
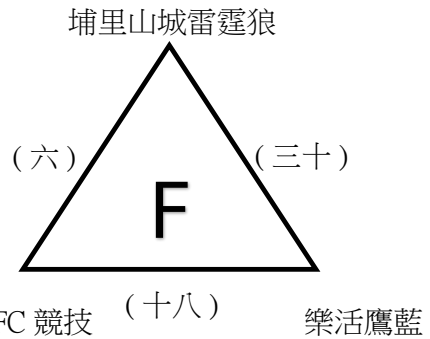
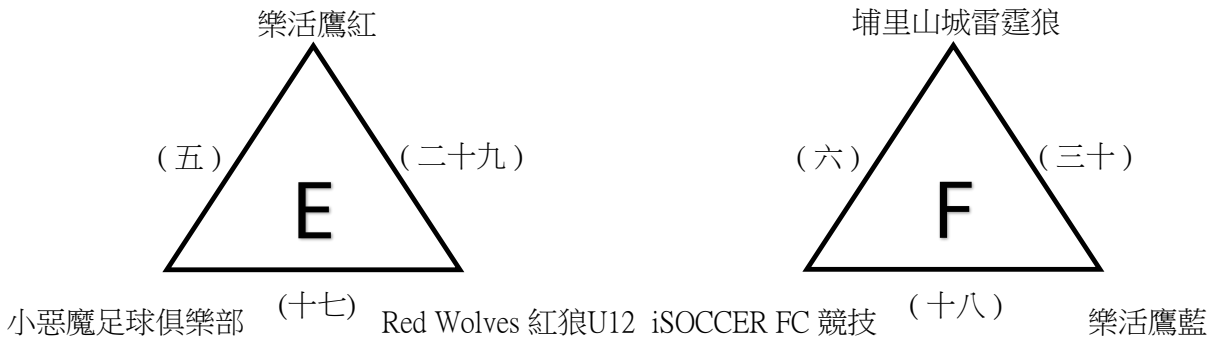
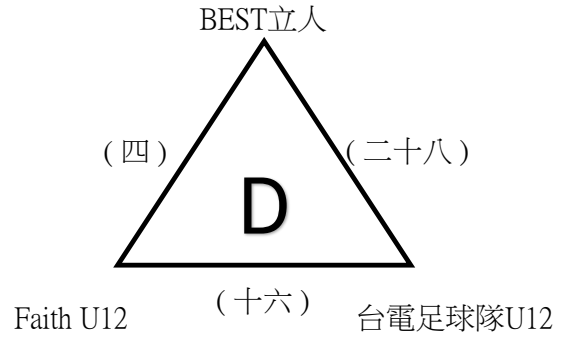
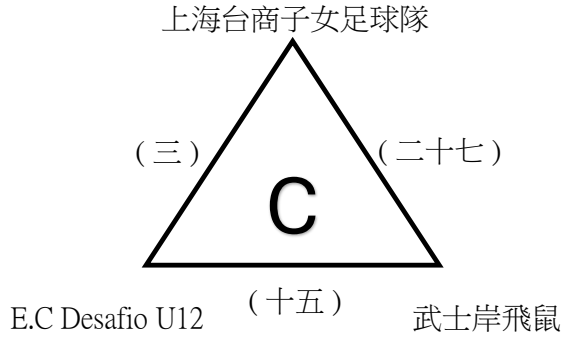
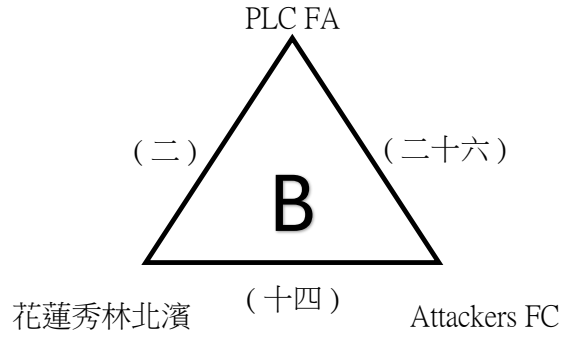
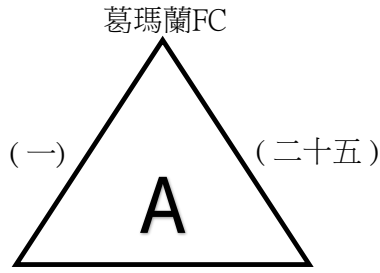

2024全國少年盃足球錦標賽 公開男生六年級組

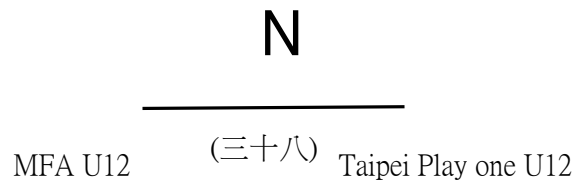
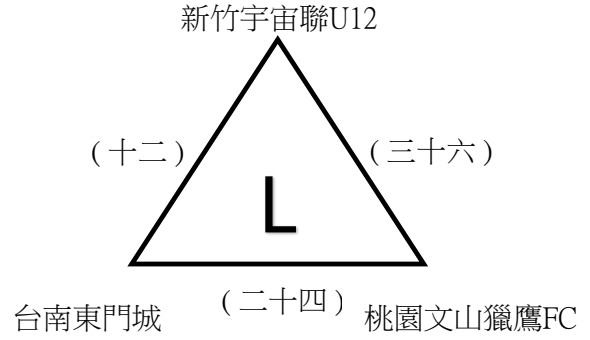
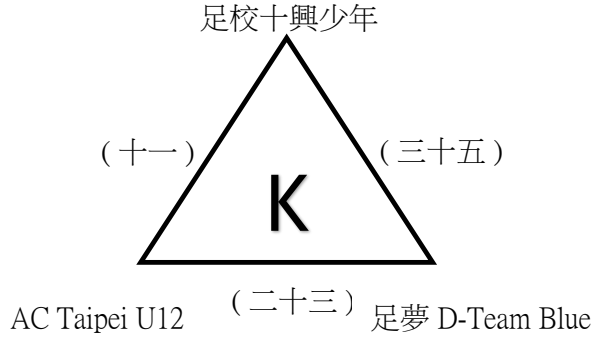
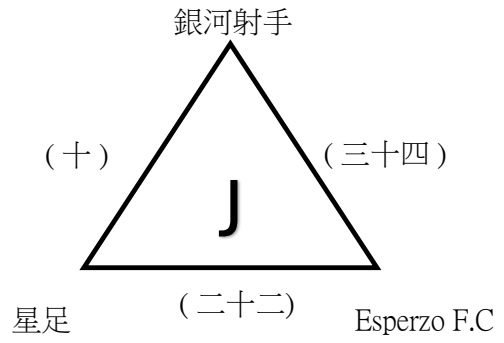
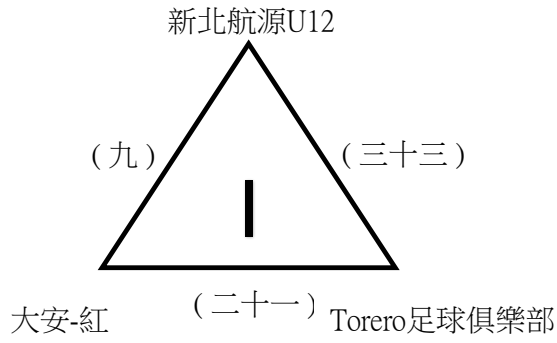

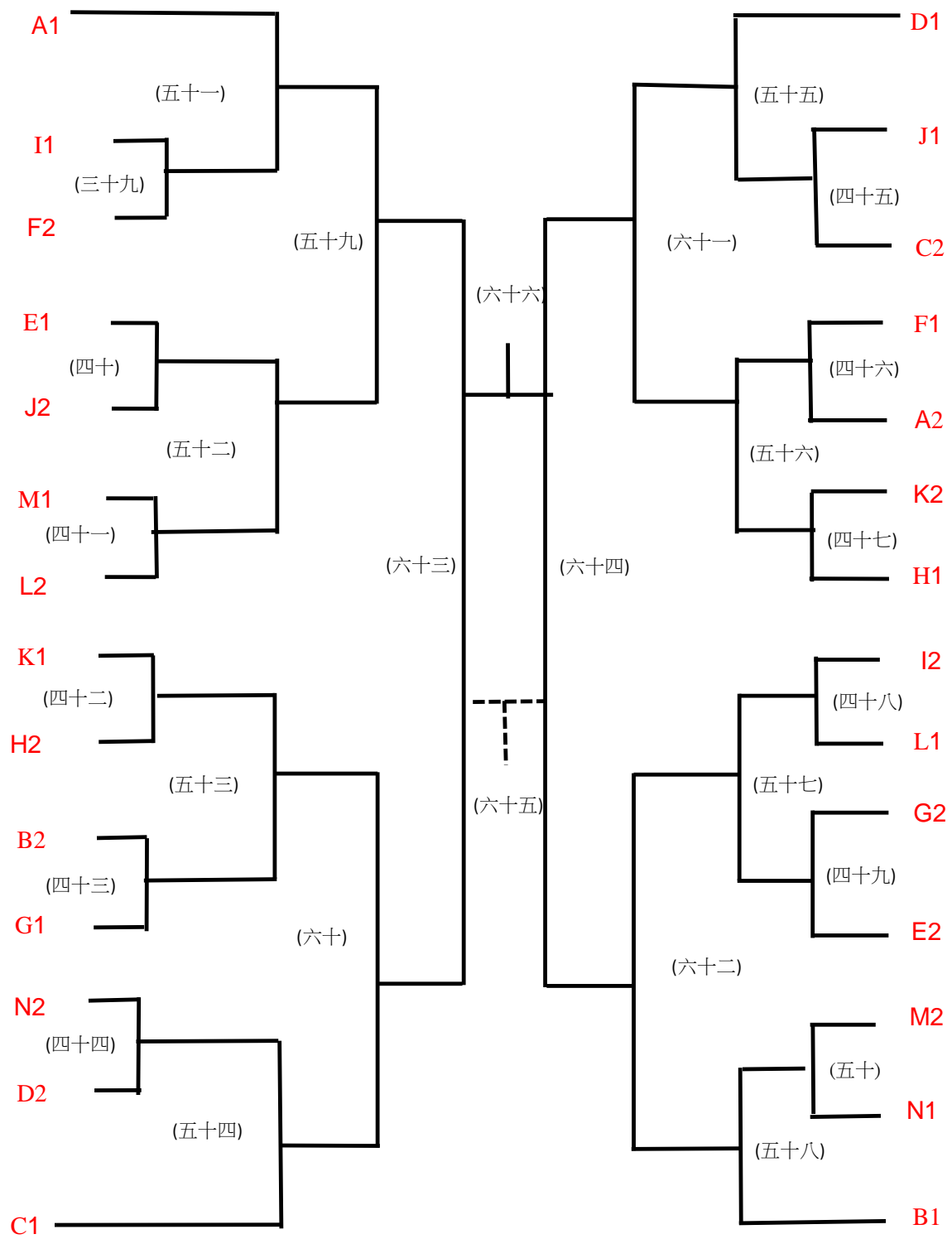

2024全國少年盃足球錦標賽 公開男生六年級組

日期	時間	場次	數字籤	隊名	成績	數字籤	隊名	場地
7月11日 (四)	0800-0900	(一)	1	葛瑪蘭FC		2	台中FUTURO U12	宜中A
		(二)	4	PLC FA		5	花蓮秀林北濱	宜中B
	0900-1000	(三)	7	上海台商子女足球隊		8	E.C Desafio U12	宜中A
		(四)	10	BEST立人		11	Faith U12	宜中B
	1000-1100	(五)	13	樂活鷹紅		14	小惡魔足球俱樂部	宜中A
		(六)	16	埔里山城雷霆狼		17	iSOCCER FC 競技	宜中B
	1100-1200	(七)	19	臺南市台灣鋼鐵 足球隊U12		20	美育北埔虎	宜中A
		(八)	22	UNITY俱樂部		23	SLFC	宜中B
	1300-1400	(九)	25	新北航源U12		26	大安-紅	宜中A
		(十)	28	銀河射手		29	星足	宜中B
	1400-1500	(十一)	31	足校十興少年		32	AC Taipei U12	宜中A
		(十二)	34	新竹宇宙聯U12		35	台南東門城	宜中B
	1800-1900	(十三)	2	台中FUTURO U12		3	熱血新武士	宜中B
	1900-2000	(十四)	5	花蓮秀林北濱		6	Attackers FC	宜中A
		(十五)	8	E.C Desafio U12		9	武士岸飛鼠	宜中B
7月12日 (五)	0800-0900	(十六)	11	Faith U12		12	台電足球隊U12	宜中A
		(十七)	14	小惡魔足球俱樂部		15	Red Wolves 紅狼U12	宜中B
	0900-1000	(十八)	17	iSOCCER FC 競技		18	樂活鷹藍	宜中A
		(十九)	20	美育北埔虎		21	足夢D-Team Pink	宜中B
	1000-1100	(二十)	23	SLFC		24	LION	宜中A
		(二十一)	26	大安-紅		27	Torero足球俱樂部	宜中B
	1100-1200	(二十二)	29	星足		30	Esperzo F.C	宜中A
		(二十三)	32	AC Taipei U12		33	足夢 D-Team Blue	宜中B
1300-1400	(二十四)	35	台南東門城		36	桃園文山獵鷹FC	宜中A	

2024全國少年盃足球錦標賽 公開男生六年級組

日期	時間	場次	數字籤	隊名	成績	數字籤	隊名	場地	
7月12日 (五)	1700-1800	(二十五)	3	熱血新武士		1	葛瑪蘭FC	宜中A	
		(二十六)	6	Attackers FC		4	PLC FA	宜中B	
	1800-1900	(二十七)	9	武士岸飛鼠		7	上海台商子女足球隊	宜中A	
		(二十八)	12	台電足球隊U12		10	BEST立人	宜中B	
	1900-2000	(二十九)	15	Red Wolves 紅狼U12		13	樂活鷹紅	宜中A	
		(三十)	18	樂活鷹藍		16	埔里山城雷霆狼	宜中B	
7月13日 (六)	0800-0900	(三十一)	21	足夢D-Team Pink		19	臺南市台灣鋼鐵足球隊U12	宜中A	
		(三十二)	24	LION		22	UNITY俱樂部	宜中B	
	0900-1000	(三十三)	27	Torero足球俱樂部		25	新北航源U12	宜中A	
		(三十四)	30	Esperzo F.C		28	銀河射手	宜中B	
	1000-1100	(三十五)	33	足夢 D-Team Blue		31	足校十興少年	宜中A	
		(三十六)	36	桃園文山獵鷹FC		34	新竹宇宙聯U12	宜中B	
	1100-1200	(三十七)	37	LS紅鷹		38	宜協ALPHA FC	宜中A	
		(三十八)	39	MFA U12		40	Taipei Play one U12	宜中B	
	1700-1800	(三十九)		I1			F2	宜中A	
		(四十)		E1			J2	宜中B	
	1800-1900	(四十一)		M1			L2	宜中A	
		(四十二)		K1			H2	宜中B	
	1900-2000	(四十三)		B2			G1	宜中A	
		(四十四)		N2			D2	宜中B	
	7月14日 (日)	0800-0900	(四十五)		J1			C2	宜中A
			(四十六)		F1			A2	宜中B
0900-1000		(四十七)		K2			H1	宜中A	
		(四十八)		I2			L1	宜中B	

2024全國少年盃足球錦標賽 公開男生六年級組

日期	時間	場次	隊名	成績	隊名	場地
7月14日 (日)	1000-1100	(四十九)	G2		E2	宜中A
		(五十)	M2		N1	宜中B
	1600-1700	(五十一)	A1		39勝	宜中A
		(五十二)	40勝		41勝	宜中B
	1700-1800	(五十三)	42勝		43勝	宜中A
		(五十四)	44勝		C1	宜中B
	1800-1900	(五十五)	D1		45勝	宜中A
		(五十六)	46勝		47勝	宜中B
	1900-2000	(五十七)	48勝		49勝	宜中A
		(五十八)	50勝		D1	宜中B
7月15日 (一)	1300-1400	(五十九)	51勝		52勝	宜運A
		(六十)	53勝		54勝	宜運B
	1400-1500	(六十一)	55勝		56勝	宜運A
		(六十二)	57勝		58勝	宜運B
7月16日 (二)	0900-1000	(六十三)	59勝		60勝	宜運A
		(六十四)	61勝		62勝	宜運B
	1500-1600	(六十五)	63敗		64敗	宜運A
		(六十六)	63勝		64勝	宜運B

2024全國少年盃足球錦標賽 公開女子四年級組

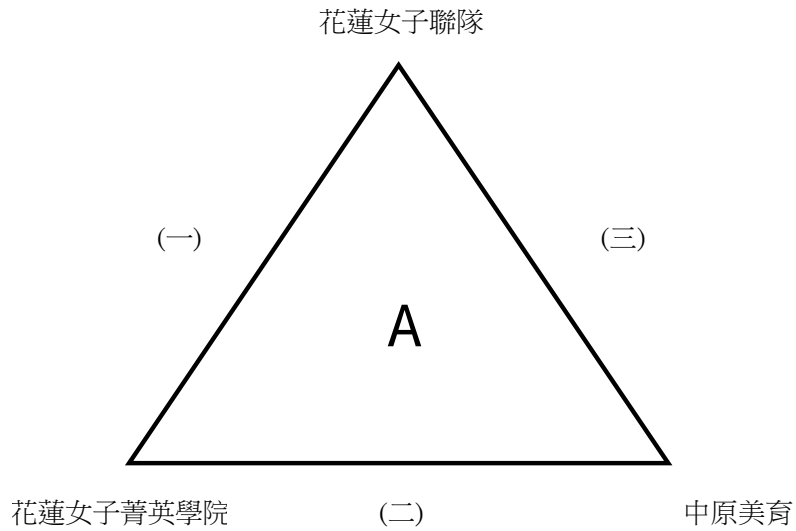

日期	時間	場次	數字籤	隊名	成績	數字籤	隊名	場地
7月15日(一)	1100-1200	(一)	1	花蓮女子聯隊		2	花蓮女子菁英學院	宜運B
	1700-1800	(二)	2	花蓮女子菁英學院		3	中原美育	宜運A
7月16日(二)	1300-1400	(三)	3	中原美育		1	花蓮女子聯隊	宜運B

2024全國少年盃足球錦標賽 公開女生六年級組

台南東門城

(一)

苗栗縣錦水象鼻尖山聯隊

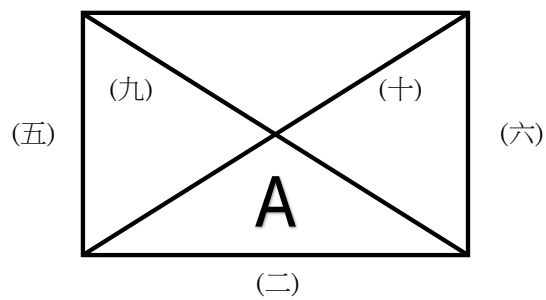

台東太平聯隊

新竹宇宙聯

桃園國際足球隊

(三)

花蓮新城富世

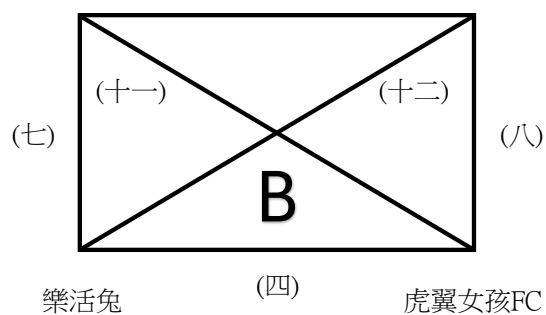

樂活兔

虎翼女孩FC

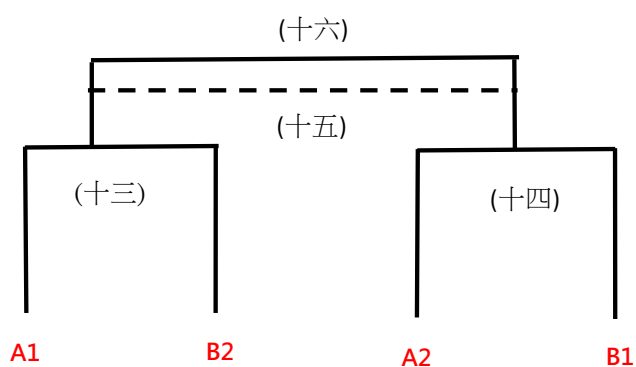

2024全國少年盃足球錦標賽 公開女生六年級組

日期	時間	場次	數字籤	隊名	成績	數字籤	隊名	場地
7月13日 (六)	1300-1400	(一)	1	台南東門城		2	苗栗縣錦水象鼻 尖山聯隊	宜運B
	1400-1500	(二)	3	台東太平聯隊		4	新竹宇宙聯	宜運A
		(三)	5	桃園國際足球隊		6	花蓮新城富世	宜運B
	1500-1600	(四)	7	樂活兔		8	虎翼女孩FC	宜運A
7月14日 (日)	1500-1600	(五)	1	台南東門城		3	台東太平聯隊	宜運B
	1600-1700	(六)	2	苗栗縣錦水象鼻 尖山聯隊		4	新竹宇宙聯	宜運A
		(七)	5	桃園國際足球隊		7	樂活兔	宜運B
	1700-1800	(八)	6	花蓮新城富世		8	虎翼女孩FC	宜運A
7月15日 (一)	1500-1600	(九)	4	新竹宇宙聯		1	台南東門城	宜運A
		(十)	3	台東太平聯隊		2	苗栗縣錦水象鼻 尖山聯隊	宜運B
	1600-1700	(十一)	8	虎翼女孩FC		5	桃園國際足球隊	宜運A
		(十二)	7	樂活兔		6	花蓮新城富世	宜運B
7月16日 (二)	1000-1100	(十三)		A1			B2	宜運A
		(十四)		A2			B1	宜運B
	1600-1700	(十五)		13敗			14敗	宜運A
		(十六)		13勝			14勝	宜運B