

GRASSROOTS FA CUP 2024

全國少年盃 足球錦標賽

公開組 07.11-07.16

宜蘭運動公園複合式運動場 國立宜蘭高級中學 宜蘭縣立順安國民中學



健酪



青春·微酸·甜



2024 全國少年盃足球錦標賽

目 錄

- 一. 2024 年全國少年盃足球錦標賽大會組織名錄.....1
- 二. 2024 年全國少年盃足球錦標賽競賽規程.....4
- 三. 2024 年全國少年盃足球錦標賽公開組賽程.....16
- 四. 2024 年全國少年盃足球錦標賽公開組參賽名錄.....36
- 五. 競賽事項抗議書.....81
- 六. 球員資格抗議書.....82
- 七. 性侵害、性騷擾或性霸凌事件通報流程.....83

指導單位

教育部體育署

署長：鄭世忠

主辦單位

中華民國足球協會

理事長：王麟祥

副理事長：蕭永福、王筱薰、趙榮瑞

承辦單位

宜蘭縣體育會足球委員會

贊助單位

Conti、金車股份有限公司

理事

郭志恆、鄭家興、方錦龍、羅建輝、曾維廣、陳雙全、蔡尚明

監事

李永山、彭臺臨、林德嘉

申訴委員會

主席：吳威志 副主席：黃雅羚

委員：張理樂、陳鴻雁、陳麒文

紀律委員會

主席：王建強 副主席：黃文玲

委員：李祐穎、楊志明、陳逸政、張瑞群、黃宥嘉

競賽籌備委員會

主席：郭志恆 副主席：汪錦德

委員：廖育韋、林文郁、高淑霞、余祥義、郭文男、張麗娟、陳巧鵬

裁判委員會

主席：鄭家興 副主席：楊勝苑

委員：游銘訓、張國珍、楊木生、林洪銘、王婕、許伶姿、盧燕鈴

協會

執行副秘書長：楊欣樺

副秘書長：蔡正雄、陳亮辰、康小玲

技術總監：陳永盛

秘書處：林珮雯、林佩蓉

技術部：徐美華、黃怡茹、鄭理元、王蘊勛、張雁婷、趙廣名、吳法悌、張絕倫

競賽部：林彤涓、吳俐瑩、鄭惠云、卞其磊、林志嘉、邱冠瑋、林文彥、林竑緯

國際組：楊子嫻

總務組：李正德、陳弘國、李佳崇、高豪傑

資訊組：林詠晨

裁判組：李翊岐

財務部：陳美貞、張文娟

臨場競賽委員名單

林文郁、謝正宗、吳俐瑩、陳亞生

防護員及救護技術員

外聘

裁判名單

裁判長

楊勝苑、蔡正雄、楊木生、游銘訓

裁判

王婕、江佳臻、李育璋、李宗峰、林郁傑、林建志、林璟棠、林振基、林仁傑、

林靖翔、林竑緯、吳睿哲、洪藝秦、高榮芳、倪暢唯、陳曉恩、陳培宸、

陳莉慧、陳銘旺、陳庠城、郭博弘、許伶姿、莊哲宜、游圳仁、彭奐軒、

黃鴻軒、黃柏綸、曾裕翔、曾廷芄、楊振艷、鄭勇仁、劉祥紹、簡盟恩、

簡璫宏、蔡承文、蔡憲翔、蔡憲杰、賴迦拿、龔柏凱

(依姓氏筆畫排列)

2024 全國少年盃足球錦標賽競賽規程

壹、【宗旨】：為推展全民運動，普及基層足球運動人口，提升學童足球技術水準，培養選手樂觀進取團結合作之運動精神，堅實基層發展及推廣足球至全國各縣市。

貳、【奉准文號】：臺教體署競(一)字第 1130012771 號。

參、【指導單位】：教育部體育署。

肆、【主辦單位】：中華民國足球協會（以下簡稱本會）。

伍、【承辦單位】：宜蘭縣體育會足球委員會。

陸、【贊助單位】：Conti、金車股份有限公司。

柒、【協辦單位】：待定。

捌、【比賽日期】：

一、學校男子組、學校女子組：113 年 5 月 10 日(五)至 5 月 15 日(三)。

二、公開男子組、公開女子組：113 年 7 月 11 日(四)至 7 月 16 日(二)。

三、本會將依實際報名情況調整賽程日期，並保有最終修正之權利，請參賽單位務必配合，而俟賽程訂定後，除遇不可抗力之因素，賽程不允許更動。

*若有賽程因場地、時間、天候等狀況衍生須作調整，本會保有最終異動之權利，且若遇有不可抗力之因素，以致原定之賽程無法進行，補賽事宜則由本會另訂，且參賽單位務必配合本會訂定之日期出賽。

玖、【比賽地點】：

一、宜蘭運動公園複合式運動場(260 宜蘭縣宜蘭市中山路一段 755 號)。

二、國立宜蘭高級中學(260 宜蘭縣宜蘭市復興路三段 8 號)。

三、宜蘭縣立順安國民中學(269 宜蘭縣冬山鄉永興路一段 359 號)。

壹拾、【比賽分組】：

一、學校男子四、五、六年級組：以單一學校報名為限，不得跨校組隊。

二、學校女子四、五、六年級組：以單一學校報名為限，不得跨校組隊。

三、公開男子四、五、六年級組：以單一俱樂部報名為限，惟允許同一法人報名兩隊以上。

四、公開女子四、五、六年級組：以單一俱樂部報名為限，惟允許同一法人報名兩隊以上。

五、年齡限制：

(一) 六年級組：西元 2011 年(民國 100 年)9 月 1 日(含)以後出生者。

(二) 五年級組：西元 2012 年(民國 101 年)9 月 1 日(含)以後出生者。

(三) 四年級組：西元 2013 年(民國 102 年)9 月 1 日(含)以後出生者。

六、各組別如報名未滿 3 隊，取消辦理。

*每人限報一隊，需符合該組年齡限制。

壹拾壹、【報名規定】：

一、參賽球隊於報名前，請球隊負責人務必向所有參賽球員及其家長(監護人)說明，使其了解足球是一項競爭激烈之運動，賽事期間，球員恐因比賽之強度造成身體損傷。球員可先行前往健檢，審視自身狀況，若患有心臟病等相關疾病或不適宜劇烈運動者，應審慎評估且理解參加本賽事的潛在風險，以確保自身安全。

二、凡經判處停止比賽權之球員及相關隊職員，在尚未恢復其權利者，不得報名參賽。

三、每位球員僅能參加一隊，並須完成註冊且登錄於所屬之俱樂部/學校之下，且符合比賽分組之年齡(詳第壹拾條比賽分組)。如有發現重覆報名，經本會查證屬實，將取消該選手參賽資格。

*所有報名球員如參與本會辦理之任一進行中賽事，則該員須於本賽事隸屬相同俱樂部參賽(以法人為準)。

*倘若出賽時被發現重複之情節，本會則取消兩隊繼續參賽之資格(相關球隊與該隊已賽成績及積分不予計算)，並將該員及兩隊之職員，移送本會進行事件之審定，且以移送本會相關委員會之判決為最終決，如有發現重覆報名經查證屬實取消該選手參賽資格。如有選手出賽兩個組別以上(含)則以冒名頂替處理取消該球員兩球隊參賽資格(詳比賽須知第十二項)。

四、本次報名「2024 全國少年盃足球錦標賽(簡稱 2024 少年盃)」學校組參賽球員，將對照「2023 全國學童盃足球錦標賽(簡稱 2023 學童盃)」之學校組參賽名單。(若是有轉學等特殊狀況，請主動提出轉學證明、家長同意書等佐證，經本會同意後，方可以現就讀學校單位出賽；若為 2023 學童盃學校組轉 2024 少年盃公開組則無影響。)

五、女子球員(依生理性別)得報名於男子組、公開組、女子組。

六、參賽球隊之職員、球員，不得兼任同組其他球隊之任何職務(領隊不受此限)。

七、球員不得兼任該隊隊職員職務。

八、學校男子組、學校女子組須以學校為單位，不得跨校組隊，且每校每一年齡層限報一隊，並於校名前加隸屬縣市名稱，檢錄時須提出有效之在學證明，如未能提出則不得出賽。

*在學證明文件內容須含姓名、身分證字號、出生年月日、照片（應貼有近兩年內之照片，切勿使用嬰兒照）並蓋學校之關防。

九、公開男子組、公開女子組可自由組隊，惟皆須由俱樂部報名，且不得以校名為隊伍名稱，如報名出現學校字樣，本會有權直接更改隊名。（例如：中華國小更改中華 FC）。如採跨校組隊者，後續若須本會推薦參加國際分齡賽時，跨校之隊伍，均不得使用該賽事獲得之成績作申請。

十、各隊於報名時請注意球員之隊籍或學籍隸屬，如有糾紛產生時本會將移送相關單位調查。

十一、報名日期：即日起至 2024 年 4 月 3 日(星期三)下午 5 時止，逾時不予受理。

十二、數字賽程及抽籤原則：於 2024 年 4 月 10 日(星期三)公告於本會官網。

十三、競賽活動費：新臺幣(以下同) 3,000 元整。

*於報名系統按下『送出報名表』後，將會收到繳費通知郵件，請於 72 小時內完成繳費，以免報名資料失效；如 4 月 2 日送出報名表，最終繳費期限將依報名截止時間為主。

十四、聯絡方式：

(一) 地 址：中華民國足球協會（242030 新北市新莊區中央路 730 號 2 樓）

(二) 聯絡人：

1. 註冊及報名系統：林詠晨#210 (ctfa.id@gmail.com)

2. 賽務：邱冠璋#226、林文彥#223、吳俐瑩#235

(grassroot.fa.cup.spring@gmail.com)

(三) 電 話：【02】2596-1185

(四) 傳 真：【02】2595-1592

(五) 官 網：<http://www.ctfa.com.tw>

十五、報名手續：(系統聯絡人：【02】2596-1185 林詠晨#210)

(一) 參賽隊伍須於中華民國足球協會註冊系統(以下簡稱 CTFA 註冊系統)完成①2024 年俱樂部/學校註冊身份及每位隊職員②2024 年的個人註冊加上登錄至俱樂部/學校

1. 系統網址：<https://ctfaid.ctfa.com.tw/>

2. 系統操作說明：<https://reurl.cc/G4Yglv>

3. 若未完成 2024 年俱樂部/學校註冊，則整隊無法參賽。

4. 若未完成 2024 年個人註冊及未登錄至報名隊伍，則該隊職員將無法出賽並無法獲得獎項。
5. 領隊可不需註冊，每隊僅限一名；請於報名系統中『領隊資訊』填寫資料（惟包含於 6 位職員之報名額度內，學校組之領隊需由校長擔任）。

十六、報名登錄人數及規範：

- (一) 職員至多 6 名(領隊、管理、總教練、助理教練等職稱)
- (二) 球員至多 18 名；至少 8 名。
- (三) 參賽隊伍必須填報總教練。
- (四) 所有教練職必須擁有 CTFA D 級教練證(含)以上之教練證照，並須於 CTFA 註冊系統完成教練註冊。

壹拾貳、【競賽抽籤直播】：

- 一、時間：2024 年 4 月 12 日 (星期五) 下午 3 時；不另行通知。
- 二、地點：本會會議室（新北市新莊區中央路 730 號 2 樓）。
- 三、賽程將於會議後，一週內公告於本會網站，國內基層賽事-U12(國小階段)-全國少年盃。
- 四、抽籤規則：沒有種子籤；各組如遇同法人單位報名兩隊以上參賽時，將避免循環賽分於同一小組。
- 五、各參賽球隊務必指派代表準時出席線上會議，並統一由本會代為抽籤排定賽程，不得異議。

壹拾參、【競賽制度】：原則採先分組循環後單淘汰，惟主辦單位可視實際報名隊數更改賽制。

壹拾肆、【比賽用球】：採用 Conti4 號鏡面抗刮車縫足球(4 號球，型號 S5000-4-Y)。

壹拾伍、【名次判別】：

- 一、循環賽：勝一場得 3 分，和一場各得 1 分，敗一場得 0 分。以積分多寡判定名次。
 - (一) 如兩隊(含)以上積分相同時，依據下列順序判別名次。
 1. 相關球隊勝負關係。
 2. 相關球隊比賽之正負球差多者佔先。
 3. 相關球隊比賽之進球多者佔先。
 4. 全部球隊比賽之正負球差多者佔先。
 5. 全部球隊比賽之進球數多者佔先。
 6. 直接紅牌較少者佔先。

7. 抽籤決定。

二、淘汰賽：

(一) 一般場次(非準決賽)：

若兩隊比賽結束為和局時，則不延長加時賽，並立即比踢罰球點球 5 球決勝負，若平手再各派球員一名比踢罰球點球，以此類推直到分出勝負為止。

(二) 特定場次(準決賽、決賽暨 3-4 名之排名賽)：

若遇和局時，則進行加時比賽(上、下半場各 5 分鐘)，若仍平手立即比踢罰球點球 5 球決勝負，若平手再各派球員一名比踢罰球點球，以此類推，直到分出勝負為止。

(三) 本會可視實際情況，保有最終決定權利。

壹拾陸、【比賽須知】：

一、本賽事為 8 人制足球比賽，並採用國際足球總會頒布最新足球規則。

二、隊伍出賽時必需有報名表上其中一位職員在現場，方可進行賽事。

三、比賽時間：每場比賽時間為 40 分鐘(上下半場各 20 分鐘)，中場休息 10 分鐘。

*若天氣炎熱，裁判可視情節允許比賽中增加「飲水休息時間」(不得超過 1 分鐘)及「冷卻休息時間」(90 秒至 3 分鐘不等)。

四、球隊球衣、球褲、長襪、背心須為明顯可辨別深淺之顏色，且應遵循下列條例辦理：

(一) 一般球員須備有 2 套不同顏色之球衣、球褲及球襪，並於出賽時攜帶。

(二) 守門員須備有不同於一般球員 2 套不同顏色之球衣、球褲、球襪，並於出賽時攜帶。

(三) 球隊須備有 2 套不同顏色之背心，並於出賽時攜帶。

(四) 守門員於比賽中轉為普通球員時，須穿著與比賽球員相同之上衣，且須與原號碼相同，另普通球員轉為守門員時，則須穿著與守門球員相同之球衣、球褲、球襪。

*遇有場內球員互換身分時，則須更換球衣即可。

(五) 倘若球隊服裝顏色不符上述規定，本會將依下列條例辦理：

1. 報名階段時被發現球隊服裝顏色不符上述規定之情節發生：本會將於審視後通知球隊且請該隊協助修正報名資料，不得異議，未能配合之單位，本會將視同報名手續不完全，取消該隊報名之資格。

2. 出賽時被發現服裝顏色不符上述規定之情節發生：經查證屬實，本會將視不符規定之人數裁罰，須當場繳交每人 300 元整，如先發 8 名須繳交 2,400 元整，每替補 1 名球員，則再繳交 300 元整，以此類推。

五、各球隊須穿著於報名表登錄之球衣顏色出賽，且在未註明球衣、褲、襪顏色時，應遵循下列條例辦理：

- (一) 賽程表對戰組合排在前之隊伍穿著登錄之第一套球隊服裝(主選球衣)，排於後者之隊伍穿著登錄之第二套球隊服裝(副選球衣)，並請各出賽球隊於賽前事先協調。
- (二) 如裁判認定為無法辨別時，得當場協調兩隊更換為得以辨別之球隊服裝，如無法協調，則對戰組合排於後者之隊伍應配合更換。
- (三) 如賽事現場因競賽委員或裁判或球隊提出兩隊球隊服裝顏色太過相似，提出現場調整服裝顏色時，需徵求競賽委員同意後始得更換，且球隊務必配合，不得異議。
- (四) 參賽球員必須穿著配有本球隊代表名稱或標誌之球衣，並嚴禁穿著印有他國國旗或各國職業隊隊徽之球衣。

*出賽時被發現服裝不符上述規定之情節發生：經查證屬實，本會將視不符規定之人數裁罰，須當場繳交每人 300 元整，如先發 8 名須繳交 2,400 元整，每替補 1 名球員，則再繳交 300 元整，以此類推。

- (五) 場內隊長須配戴臂章標記，且不得以膠布黏貼取代，如未配戴則須當場提交 300 元整後，該隊始得出賽；考量個人衛生安全，本會不提供臂章租借服務。
- (六) 參賽隊伍球員之球衣號碼為 1 至 99 號。
- (七) 球衣號碼不得以膠布黏貼或手寫填上，否則該球員不得出賽。

*出賽時被發現服裝不符上述規定之情節發生：經查證屬實，本會將視不符規定之人數裁罰，須當場繳交每人 300 元整，如先發 8 名須繳交 2,400 元整，每替補 1 名球員，則再繳交 300 元整，以此類推。

- (八) 有關部分球隊一般球員與守門員之球衣為兩套對調登錄者，若守門員無第三色球衣或無第三色且同號碼之背心，而穿著不同背號/無背號之背心者，需繳交 300 元罰款始得出賽。
- (九) 比賽時，球員務必配戴護脛；另顧及學童之安全考量，嚴禁球員配戴護目鏡、眼鏡及嚴禁穿著鋁釘、金屬釘、活動釘球鞋出賽。

六、賽程表之對戰組合排在前之隊伍，球員席位於面向球場之左側，且應遵循下列條例辦理：

- (一) 非依規定登錄於比賽之隊職員，不得進入球員席及技術區域。
- (二) 須遵守足球規則『Law01 第九條之技術區域』之規定。

(三) 隊職員須尊重裁判的判決及配合第四裁判管理，且球隊教練團應有義務協助大會共同管控該區域之秩序。

(四) 技術區域內，球員皆穿著背心，且須與場上之球衣顏色不同。

七、每場比賽賽前 30 分鐘需至大會檢錄處檢錄，未完成者不得出場比賽，且應遵循下列條例辦理：

(一) 球員證件：

1. 學校組：在學證明書正本，含關防，需有近兩年內照片(勿用嬰兒照)、姓名、身分證字號、出生年月日及就讀日期。

*學校組、學校女子組必須提出在學證明書，惟可搭配國民身分證、健保卡、護照、居留證等含有出生年月日身份證明文件其一。

2. 公開、公開女子組：具有近兩年內照片(可辨識為本人，勿用嬰兒照)、出生年月日之相關證明文件正本、影印本或電子檔證明文件(可採筆電、平板、手機等 3C 產品出示證明)。

3. 公開組及公開女子組之相關證明文件為在學證明書、國民身分證、健保卡、護照、居留證等含有出生年月日身分證明文件其一。

八、每場比賽前 30 分鐘，每隊得提交至多 18 名(先發球員 8 名；替補球員至多 10 名)名單，且應遵循下列條例辦理：

(一) 每場比賽，至多可替補 8 名球員，且最多替換 3 次。

*中場換人不含在 3 次之內，但仍須填寫替補單，下場球員不得再替補上場。

(二) 場邊熱身至多 6 名球員、教練 1 名、守門教練 1 名。

(三) 當球賽進入加時比賽時，便可多加 1 次 1 名額外替補球員換人名額(無論球隊是否已用盡了在正式比賽時的法定替補名額)。

(四) 未攜帶出賽名單，須當場提交 300 元整，待檢錄完成後，始得上場。

(五) 未列入先發或替補名單之選手不得進入球員休息區，且須就坐於觀眾席。

九、開賽時，參賽球隊應滿足 8 位球員上場之出賽條件，如有球隊未能滿足，依下列條例辦理：

(一) 球隊首次違反出賽人數規定時，該場次比賽沒收，違反之球隊裁定 0：3 落敗，惟球隊仍保留下次出賽機會。

- (二) 若球隊再次違反出賽人數規定，則由大會競賽委員會判定該球隊以棄權論，已賽成績皆不計算(如於淘汰賽階段發生，則不影響小組賽其他晉級球隊)；另將該球隊移送本會常設之相關委員會，依情節大小審議並執行相關之罰則。
- 十、比賽中，替補球員於場邊熱身時，不得玩球(守門員除外)，且於全部替補名額用盡後，禁止該隊球員繼續熱身，並須就坐於技術區域內或回到球員休息室內。
- 十一、參賽球隊於比賽開始後退出比賽(該項比賽第一場已經開始)或逾比賽規定時間10分鐘未出場比賽或拒絕繼續比賽(已經參加該項比賽後)，皆視為惡意棄賽，且應遵循下列條例辦理：
- (一) 將處以罰款 30,000 元整，並取消其繼續比賽資格(各隊與該隊已賽成績及積分不予計算)。
- (二) 前開罰款繳納完成前，該單位不得再參加本會任何足球事務。
- (三) 如遇不可抗拒因素，須於開賽前以正式文件說明，由本會同意後始得更動時間補賽。
- 十二、如有冒名頂替參賽者，應遵循下列條例辦理：
- (一) 經查屬實則應判全隊棄權，且已賽成績不予計算，並處以罰款 30 萬元。
- (二) 該冒名球員得處以 1 至 3 年之處分，且相關之隊職員及該球員，將由本會相關委員會依情節大小議處。
- (三) 另隸屬本會之委員會，可依情節大小另案審議並執行相關之罰則。
- (四) 處分結果將函送予學校、教育局、教育部體育署等相關單位。
- 十三、凡比賽中，不服判決而被判棄權或沒收比賽及無故棄權之球隊，將取消其繼續比賽之資格(各隊與該隊已賽成績及積分不予計算)，並處以罰款 300,000 元整，且應遵循下列條例辦理：
- (一) 由大會競賽委員會依情節大小議處。
- (二) 另隸屬本會之委員會，可依情節大小另案審議並執行相關之罰則。
- 十四、凡比賽中，被判處紅黃牌者，應遵循下列條例辦理：
- (一) 凡被判罰『直接驅逐離場』者或同一場 2 張黃牌者，應罰停賽 1 場。
- (二) 於不同場次中，累積 3 張黃牌者，應罰停賽 1 場。
- (三) 本賽事所累積之紅黃牌，不因循環賽晉級至淘汰賽而重新累積。
- 十五、凡比賽中，被判處『直接驅逐離場』者(含選手、教練、職員)，應遵循下列條例辦理：

- (一) 由本會紀律委員會依情節大小議處。
- (二) 另隸屬本會之委員會，可依情節大小另案審議並執行相關之罰則。
- (三) 具有雙重職務者(如：兼任助理教練及領隊身分者)，其一身份被禁賽，則其另一身份亦同。
- (四) 各參賽球隊球員及職員於最後一場出賽場次所產生之紅牌，應累計至下一年度賽事(若判領紅牌者為六年級組之應屆畢業生選手，則其停賽處分將於本會全國青少年盃足球錦標賽執行)。
- (五) 所有罰款皆依本會函送之公文為主，且依本會訂定之期限內繳交完畢。

十六、比賽期間倘若發生隊職員互毆、辱罵、毆打裁判等違反規章之情事，將依循下列條例辦理：

- (一) 由大會競賽委員會依情節大小議處。
- (二) 另本會常設之相關委員會，可依情節大小另案審議並執行相關之罰則。
- (三) 承上，若本會常設之相關委員會認為該事件情節重大，可將本案移送司法機關議處。

十七、凡被判罰停賽球員如遇賽程有更動時，該球員停賽場次應依下一場出賽場次辦理，不依本會原公告排定之場次。

十八、比賽中，凡屬裁判職權範圍之判罰，以裁判之判罰為最終決，且不得異議。

十九、本會所頒布之所有裁罰，皆依循本會訂定之紀律守則。

二十、如遇有放棄參賽之情形，應遵循下列規定辦理：

- (一) 於本會表定公告數字賽程及抽籤原則之日 48 小時前，向本會提出放棄參賽申請文件，經本會同意後將扣除相關行政作業費(競賽活動費 15%)後，退還剩餘之競賽活動費。
- (二) 如提出放棄參賽申請文件之時間為前述時間(公告數字賽程及抽籤原則前 48 小時)之後至競賽抽籤直播開始前，經本會同意後將扣除相關行政作業費(競賽活動費 50%)後，退還剩餘之競賽活動費。
- (三) 倘若已於競賽抽籤直播開始後並於本會公告完整賽程之前，始向本會提出退賽申請，則不退還費用，且本會將視同惡意棄賽，並處罰參賽隊伍 15,000 元整；另前開罰款繳納完成前，該單位不得再參加本會任何足球事務。
- (四) 倘若於本會完成抽籤編排賽程且公告完整賽程後或比賽開始後退出比賽(該項比賽

第一場已經開始)或未到比賽現場參加比賽或拒絕繼續比賽(已經參加該項比賽後)或在比賽結束之前離開賽場(單一場比賽裁判尚未宣布比賽結束)，皆不退還費用，且將視同惡意棄賽，並處參賽隊伍罰款 30,000 元整；另前開罰款繳納完成前，該單位不得再參加本會任何足球事務。

(五) 為使賽事不受放棄參賽隊伍之影響並維持整體賽事公平性，主辦方有權調整賽程及賽制。

(六) 如遇特殊情形(如：法定傳染病等)或重大事故需放棄參賽時，需向本會提出書面申請，否則不予受理，且依本會裁定為最終決。

壹拾柒、【運動禁藥管制】：(本條新增)

一、為配合財團法人中華運動禁藥防制基金會宣導運動禁藥管制，研擬參賽選手應注意事項：

(一) 參與本會辦理賽事之選手均可能被抽測到藥檢。

(二) 參與本會辦理賽事之選手如因治療用途而必須使用禁用清單上之禁用物質或禁用方法時，須向財團法人中華運動禁藥防制基金會申請治療用途豁免。

(三) 本次賽事之治療用途豁免申請截止時間為 2024 年 4 月 10 日(學校組)、2024 年 6 月 12 日(公開組)。

1、治療用途豁免申請網址：<https://www.antidoping.org.tw/tue/>。

2、禁用清單請參考：<https://www.antidoping.org.tw/prohibited-list/>。

3、採樣流程請參考：<https://www.antidoping.org.tw/testing-procedure/>。

4、其他藥管規定詳見：<https://www.antidoping.org.tw/regulations/>。

壹拾捌、【獎勵辦法】：

一、各組優勝隊伍，由本會頒贈獎盃乙座及職隊員獎狀。

二、依實際參賽隊伍取優勝隊伍數：

(一) 三隊錄取一名。

(二) 四隊錄取二名。

(三) 五隊錄取三名。

(四) 六隊至八隊錄取四名。

(五) 九隊至十一隊錄取六名。(五至六名並列為第五名僅頒發獎狀)。

(六) 十二隊(含)以上錄取八名(五至八名並列為第五名僅頒發獎狀)。

壹拾玖、【抗議/申訴】:

一、對比賽有爭議者，得依下列規定辦理：

(一) 規則有明文規定者，以裁判之判決為最終決。

(二) 規則無明文規定者，應遵循下列條例辦理：

1. 由大會競賽委員會依情節大小議處。

2. 另隸屬本會之委員會，可依情節大小另案審議並執行相關之罰則。

3. 承上，若隸屬本會之委員會認為該事件情節重大，可將本案移送司法機關議處。

(三) 任何賽事中爭議之抗議案件，應依據本會頒訂規則及相關規定辦理：

1. 若規則無明文規定者，得先以口頭提出，不影響比賽進行。並於比賽結束後 30 分鐘內由領隊或總教練簽名以書面(附件一)提出，同時繳交抗議行政費，陳現場派任競賽委員或裁判考核員，否則不予受理。申訴提供審查資料，不得晚於該場比賽終場後 48 小時提出，並隨各隊以官方文件方式送達本會(以郵戳及 email 時間為準)，逾時一概不受理。

2. 有關球員資格，須於賽前提出，比賽結束不得異議。如比賽中球員冒名違規之抗議，得先以口頭提出抗議，同時『拍照存證』，並於比賽結束後 30 分鐘內由該隊領隊或總教練簽名以書面(附件二)提出，同時繳交抗議行政費，並檢齊可資證明文件，陳現場派任競賽委員或裁判考核員，否則不予受理。

3. 任何抗議事項，均須繳交抗議行政費每項 5,000 元，若抗議事實成立，將退還此費用。

4. 裁定抗議事實不成立時，球隊可於收受抗議結果後之 7 天內，以正式函文向本會申訴委員會提出申訴 1 次，申訴行政費用 1 萬元。若裁定申訴事實成立，將退還費用 1 萬 5,000 元。

5. 於此抗議及申訴程序之外，任何來文一概不予受理，若隸屬本會之委員會認為該事件情節重大，可將本案移送司法機關議處。

二、本會性騷擾申訴管道：(通報流程請詳附件三)

(一) 申訴窗口：林珮雯#239、林佩蓉#238

(二) 電話：【02】2596-1185

(三) 傳 真：【02】2592-1592

(四) e-mail：ctfa.secretary@gmail.com

貳拾、【罰 則】：各項罰則，皆依循本會訂定之紀律守則為準。

貳拾壹、【其他事項】：

- 一、各參賽球隊之參賽費用和飲水請自理。
- 二、凡排定之賽程，不得任意更改，如球隊遇不可抗拒之特殊情形(如：法定傳染病等)或重大事故，必須變更或無法按照既定賽程如期比賽時，須於已排定之該隊下一場比賽前提出並徵得主辦單位同意後，始得另行擇期比賽。
- 三、本會有權視天氣、場地及不可抗拒之外力因素，臨時更換比賽場地及日期之最終決策權利。
- 四、請各參賽隊職員積極宣導運動愛品德活動，勿口出惡言及不必要肢體動作，共創有禮貌且祥和之競賽環境。
- 五、違規場外指導或干擾比賽，經勸阻不聽者，若係球隊職隊員得由裁判依規程規定處理；其餘人士得由大會競賽單位、場地機關學校會同當地警察機關處理。
- 六、比賽場地嚴禁吸煙、嚼食檳榔、亂丟垃圾等行為。
- 七、為養成球員良好品德，請各球隊於離開熱身/技術/休息區時，務必恢復場地原貌。
- 八、大會防護站不提供預防性貼紮，請各球隊自備耗材。防護站使用之冰敷用塑膠袋及膠膜，除提供比賽中受傷球員緊急處理使用外，其餘將不提供，如需冰敷請各校自行攜帶冰敷袋及彈性繃帶。

貳拾貳、【保 險】：

- 一、本會依『全國性體育團體經費補助辦法』辦理公共意外責任保險。
- 二、參賽球隊如有其他保險需求，請自行辦理。

貳拾參、本規程經呈報教育部體育署備查後實施，修正時亦同。

2024全國少年盃足球錦標賽 公開男子四年級組

國安火焰獅

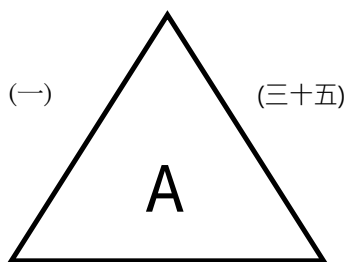

旅人 (十八) 桃園捷豹俱樂部

Taipei play one U10

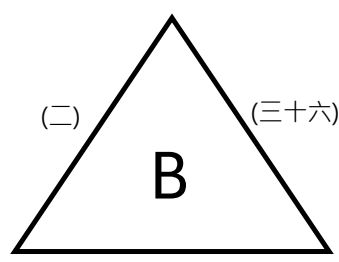

花蓮新城 (十九) 基隆雷鷹

肯尼獅FC

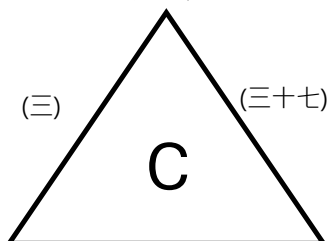

熱血FIGHTING (二十) 足夢蜻蜓

夢幻光芒

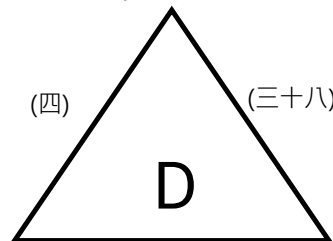

AC Taipei U10 (二十一) 磐石足球俱樂部

小惡魔足球俱樂部

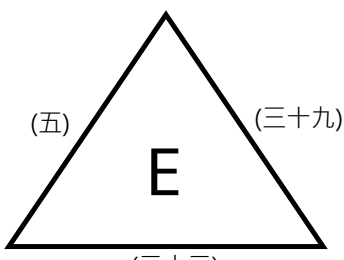

小不老足球俱樂部 (二十二) 小雷鳥足愛踢

足夢東海 U10

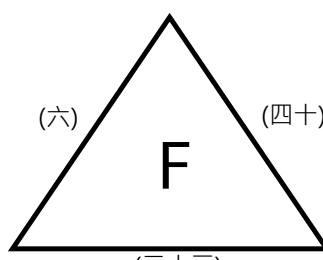

桃園自強FUEGO U10 (二十三) 中原美育

LS紅豹

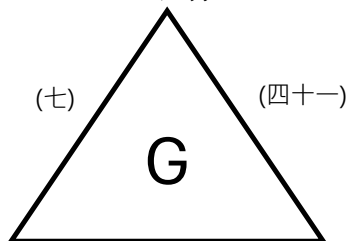

新北銀河 (二十四) PLC FA

美育虎U10

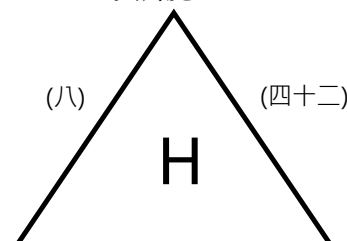

武士岸山羌 (二十五) SLFC

葛瑪蘭FC

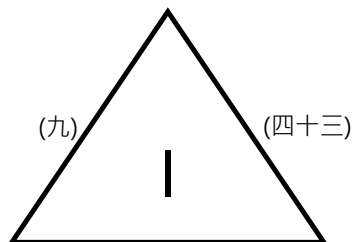

台南東門城 (二十六) 永安烈焰

Taipei play one U9

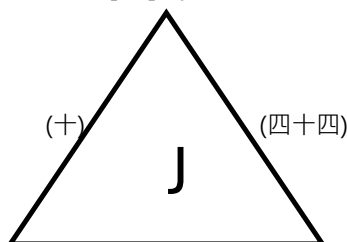

宜協ALPHA FC (二十七) 桃園文山獵鷹

2024全國少年盃足球錦標賽 公開男子四年級組

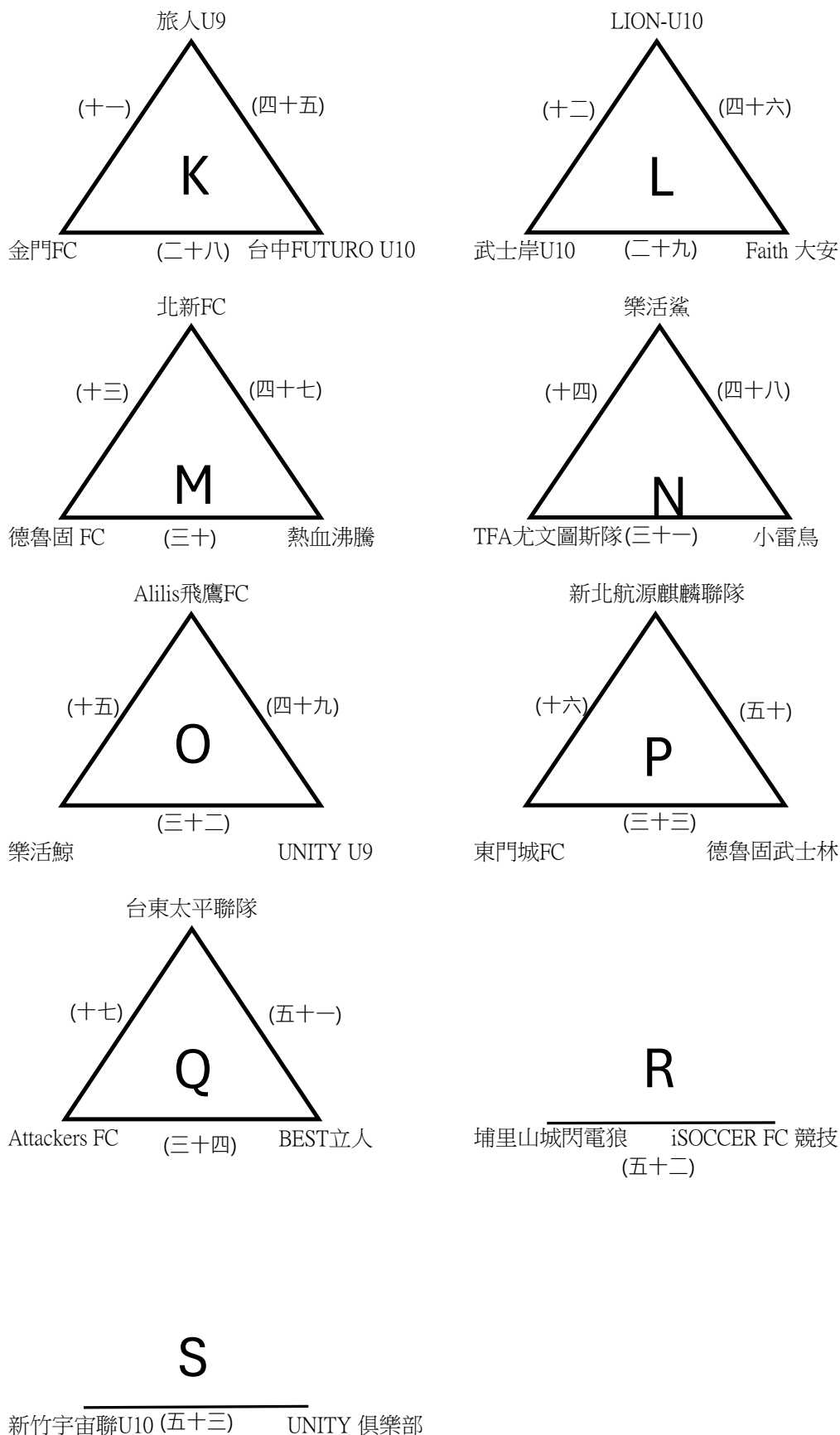

2024全國少年盃足球錦標賽 公開男子四年級組

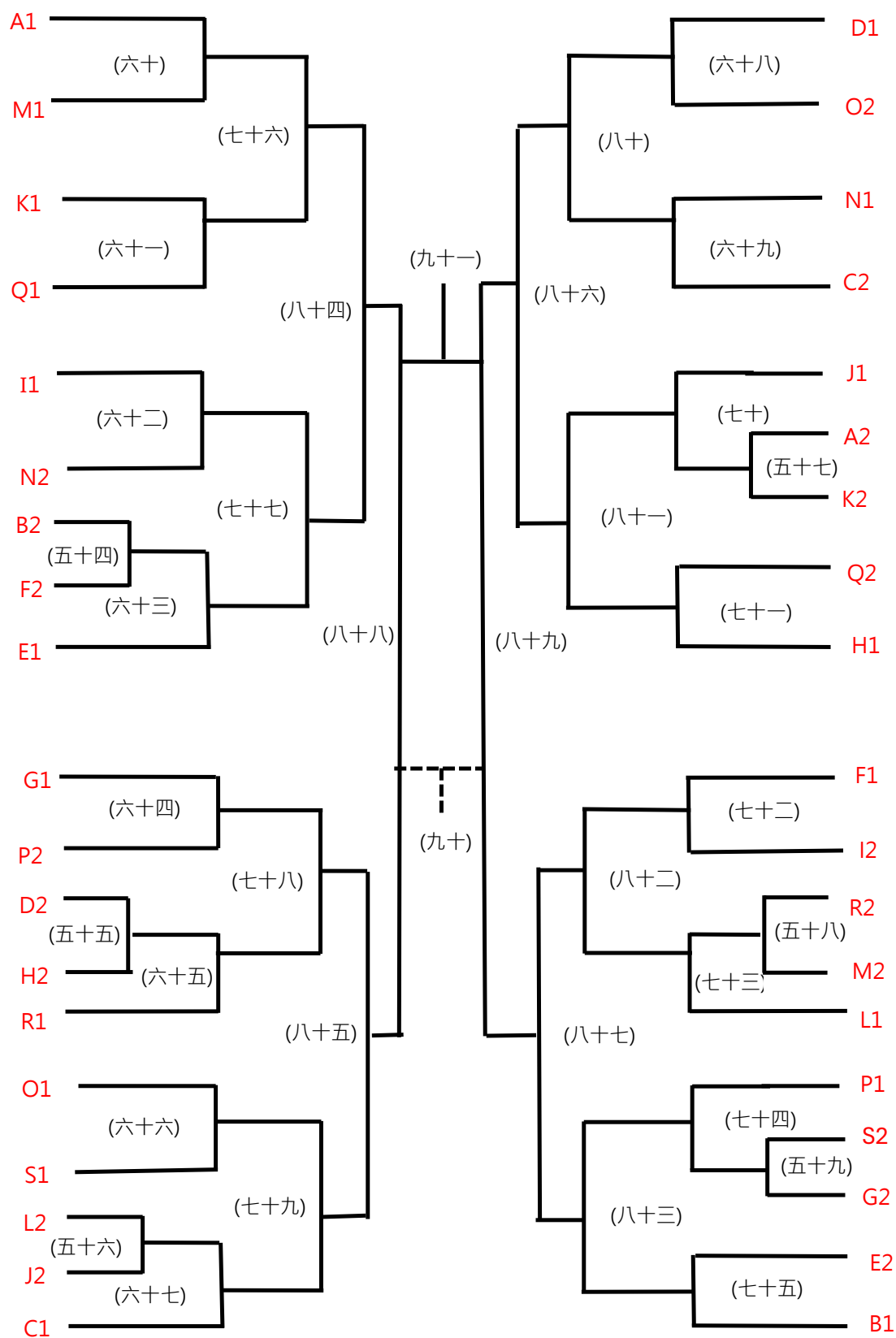

2024全國少年盃足球錦標賽 公開男子四年級組

日期	時間	場次	數字籤	隊名	成績	數字籤	隊名	場地
7月11日 (四)	0800-0900	(一)	1	國安火焰獅		2	旅人	宜運A
		(二)	4	Taipei play one U10		5	花蓮新城	宜運B
	0900-1000	(三)	7	肯尼獅FC		8	熱血FIGHTING	宜運A
		(四)	10	夢幻光芒		11	AC Taipei U10	宜運B
	1000-1100	(五)	13	小惡魔足球俱樂部		14	小不老足球俱樂部	宜運A
		(六)	16	足夢東海 U10		17	桃園自強FUEGO U10	宜運B
	1100-1200	(七)	19	LS紅豹		20	新北銀河	宜運A
		(八)	22	美育虎U10		23	武士岸山羌	宜運B
	1300-1400	(九)	25	葛瑪蘭FC		26	台南東門城	宜運A
		(十)	28	Taipei play one U9		29	宜協ALPHA FC	宜運B
	1400-1500	(十一)	31	旅人U9		32	金門FC	宜運A
		(十二)	34	LION-U10		35	武士岸U10	宜運B
	1500-1600	(十三)	37	北新FC		38	德魯固 FC	宜運A
		(十四)	40	樂活鯊		41	TFA尤文圖斯隊	宜運B
	1600-1700	(十五)	43	Alilis飛鷹FC		44	樂活鯨	宜運A
		(十六)	46	新北航源麒麟聯隊		47	東門城FC	宜運B
	1700-1800	(十七)	49	台東太平聯隊		50	Attackers FC	宜運A
		(十八)	2	旅人		3	桃園捷豹俱樂部	宜運B
	1800-1900	(十九)	5	花蓮新城		6	基隆雷鷹	宜運A
		(二十)	8	熱血FIGHTING		9	足夢蜻蜓	宜運B
	1900-2000	(二十一)	11	AC Taipei U10		12	磐石足球俱樂部	宜運A
		(二十二)	14	小不老足球俱樂部		15	小雷鳥足愛踢	宜運B

2024全國少年盃足球錦標賽 公開男子四年級組

日期	時間	場次	數字籤	隊名	成績	數字籤	隊名	場地
7月12日 (五)	0800-0900	(二十三)	17	桃園自強FUEGO U10		18	中原美育	宜運A
		(二十四)	20	新北銀河		21	PLC FA	宜運B
	0900-1000	(二十五)	23	武士岸山羌		24	SLFC	宜運A
		(二十六)	26	台南東門城		27	永安烈焰	宜運B
	1000-1100	(二十七)	29	宜協ALPHA FC		30	桃園文山獵鷹	宜運A
		(二十八)	32	金門FC		33	台中FUTURO U10	宜運B
	1100-1200	(二十九)	35	武士岸U10		36	Faith 大安	宜運A
		(三十)	38	德魯固 FC		39	熱血沸騰	宜運B
	1300-1400	(三十一)	41	TFA尤文圖斯隊		42	小雷鳥	宜運A
		(三十二)	44	樂活鯨		45	UNITY U9	宜運B
	1400-1500	(三十三)	47	東門城FC		48	德魯固武士林	宜運A
		(三十四)	50	Attackers FC		51	BEST立人	宜運B
	1500-1600	(三十五)	3	桃園捷豹俱樂部		1	國安火焰獅	宜運A
		(三十六)	6	基隆雷鷹		4	Taipei play one U10	宜運B
	1600-1700	(三十七)	9	足夢蜻蜓		7	肯尼獅FC	宜運A
		(三十八)	12	磐石足球俱樂部		10	夢幻光芒	宜運B
	1700-1800	(三十九)	15	小雷鳥足愛踢		13	小惡魔足球俱樂部	宜運A
		(四十)	18	中原美育		16	足夢東海 U10	宜運B
	1800-1900	(四十一)	21	PLC FA		19	LS紅豹	宜運A
		(四十二)	24	SLFC		22	美育虎U10	宜運B
1900-2000	(四十三)	27	永安烈焰		25	葛瑪蘭FC	宜運A	
	(四十四)	30	桃園文山獵鷹		28	Taipei play one U9	宜運B	

2024全國少年盃足球錦標賽 公開男子四年級組

日期	時間	場次	數字籤	隊名	成績	數字籤	隊名	場地
7月13日 (六)	0800-0900	(四十五)	33	台中FUTURO U10		31	旅人U9	宜運A
		(四十六)	36	Faith 大安		34	LION-U10	宜運B
	0900-1000	(四十七)	39	熱血沸騰		37	北新FC	宜運A
		(四十八)	42	小雷鳥		40	樂活鯊	宜運B
	1000-1100	(四十九)	45	UNITY U9		43	Alilis飛鷹FC	宜運A
		(五十)	48	德魯固武士林		46	新北航源麒麟聯隊	宜運B
	1100-1200	(五十一)	51	BEST立人		49	台東太平聯隊	宜運A
		(五十二)	52	埔里山城閃電狼		53	iSOCCER FC 競技	宜運B
	1300-1400	(五十三)	54	新竹宇宙聯U10		55	UNITY 俱樂部	宜運A
	1500-1600	(五十四)		B2			F2	宜運B
	1400-1500	(五十五)		D2			H2	宜運A
		(五十六)		L2			J2	宜運B
	1700-1800	(五十七)		A2			K2	宜運A
		(五十八)		R2			M2	宜運B
1800-1900	(五十九)		S2			G2	宜運A	
	(六十)		A1			M1	宜運B	
1900-2000	(六十一)		K1			Q1	宜運A	
	(六十二)		I1			N2	宜運B	
7月14日 (日)	0800-0900	(六十三)		54勝			E1	宜運A
		(六十四)		G1			P2	宜運B
	0900-1000	(六十五)		55勝			R1	宜運A
		(六十六)		O1			S1	宜運B

2024全國少年盃足球錦標賽 公開男子四年級組

日期	時間	場次	隊名	成績	隊名	場地
7月14日 (日)	1000-1100	(六十七)	56勝		C1	宜運A
		(六十八)	D1		O2	宜運B
	1100-1200	(六十九)	N1		C2	宜運A
		(七十)	J1		57勝	宜運B
	1300-1400	(七十一)	Q2		H1	宜運A
		(七十二)	F1		I2	宜運B
	1400-1500	(七十三)	58勝		L1	宜運A
		(七十四)	P1		59勝	宜運B
	1500-1600	(七十五)	E2		B1	宜運A
	1700-1800	(七十六)	60勝		61勝	宜運B
	1800-1900	(七十七)	62勝		63勝	宜運A
		(七十八)	64勝		65勝	宜運B
1900-2000	(七十九)	66勝		67勝	宜運A	
	(八十)	68勝		69勝	宜運B	
7月15日 (一)	0800-0900	(八十一)	70勝		71勝	宜運A
		(八十二)	72勝		73勝	宜運B
	0900-1000	(八十三)	74勝		75勝	宜運A
	1700-1800	(八十四)	76勝		77勝	宜運B
	1800-1900	(八十五)	78勝		79勝	宜運A
		(八十六)	80勝		81勝	宜運B
1900-2000	(八十七)	82勝		83勝	宜運A	
7月16日 (二)	1100-1200	(八十八)	84勝		85勝	宜運A
		(八十九)	86勝		87勝	宜運B
	1700-1800	(九十)	88敗		89敗	宜運A
		(九十一)	88勝		89勝	宜運B

2024全國少年盃足球錦標賽 公開男子五年級組

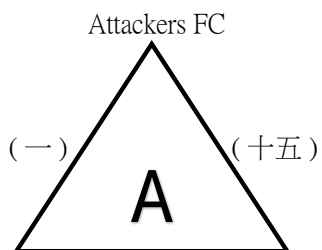

HIKARI光之足球FC (八) 台南童恩足球俱樂部 A 葛瑪蘭足球俱樂部 (九) Faith U11

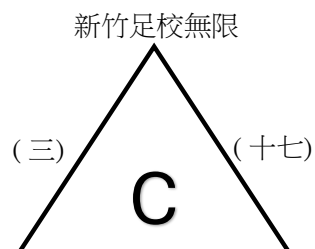
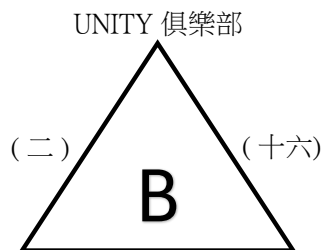

Wings Soccer (十) 足夢D-Team

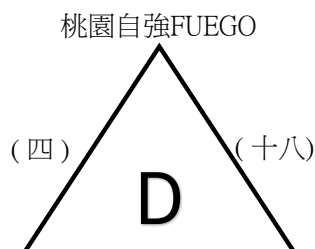

桃園國際足球隊 (十一) 樂活象

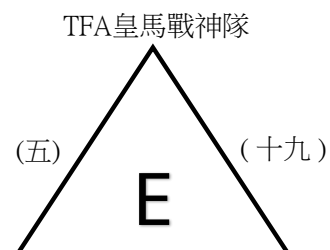

熱血獵豹 (十二) LS紅鯨

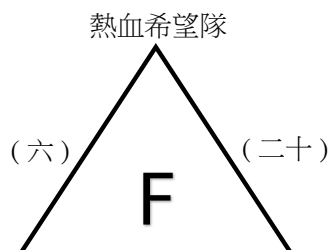

基隆雷鷹 (十三) 小不老足球俱樂部

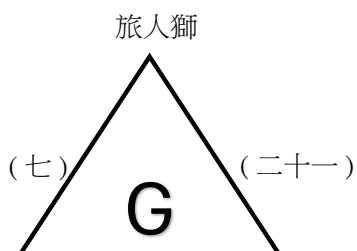

大安-黃 (十四) SLFC



台南東門城足球俱樂部 (二十二) 藍鵲足球俱樂部

2024全國少年盃足球錦標賽 公開男子五年級組

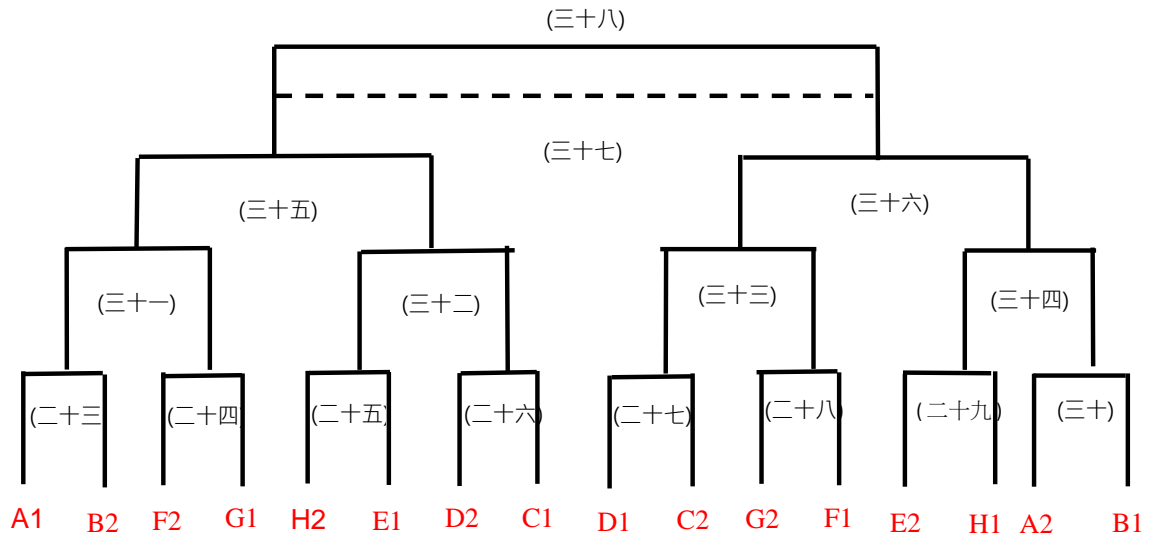

2024全國少年盃足球錦標賽 公開男生五年級組

日期	時間	場次	數字籤	隊名	成績	數字籤	隊名	場地
7月11日 (四)	1500-1600	(一)	1	Attackers FC		2	HIKARI光之足球FC	宜中A
		(二)	4	UNITY 俱樂部		5	葛瑪蘭足球俱樂部	宜中B
	1600-1700	(三)	7	新竹足校無限		8	Wings Soccer	宜中A
		(四)	10	桃園自強FUEGO		11	桃園國際足球隊	宜中B
	1700-1800	(五)	13	TFA皇馬戰神隊		14	熱血獵豹	宜中A
		(六)	16	熱血希望隊		17	基隆雷鷹	宜中B
	1800-1900	(七)	19	旅人獅		20	大安-黃	宜中A
7月12日 (五)	1300-1400	(八)	2	HIKARI光之足球FC		3	台南童恩足球俱樂部A	宜中B
	1400-1500	(九)	5	葛瑪蘭足球俱樂部		6	Faith U11	宜中A
		(十)	8	Wings Soccer		9	足夢D-Team	宜中B
	1500-1600	(十一)	11	桃園國際足球隊		12	樂活象	宜中A
		(十二)	14	熱血獵豹		15	LS紅鯨	宜中B
	1600-1700	(十三)	17	基隆雷鷹		18	小不老足球俱樂部	宜中A
		(十四)	20	大安-黃		21	SLFC	宜中B
7月13日 (六)	1300-1400	(十五)	3	台南童恩足球俱樂部A		1	Attackers FC	宜中A
		(十六)	6	Faith U11		4	UNITY 俱樂部	宜中B
	1400-1500	(十七)	9	足夢D-Team		7	新竹足校無限	宜中A
		(十八)	12	樂活象		10	桃園自強FUEGO	宜中B
	1500-1600	(十九)	15	LS紅鯨		13	TFA皇馬戰神隊	宜中A
		(二十)	18	小不老足球俱樂部		16	熱血希望隊	宜中B
	1600-1700	(二十一)	21	SLFC		19	旅人獅	宜中A
(二十二)		22	台南東門城 足球俱樂部		23	藍鵲足球俱樂部	宜中B	

2024全國少年盃足球錦標賽 公開男生五年級組

日期	時間	場次	隊名	成績	隊名	場地
7月14日 (日)	1100-1200	(二十三)	A1		B2	宜中A
		(二十四)	F2		G1	宜中B
	1300-1400	(二十五)	H2		E1	宜中A
		(二十六)	D2		C1	宜中B
	1400-1500	(二十七)	D1		C2	宜中A
		(二十八)	G2		F1	宜中B
	1500-1600	(二十九)	E2		H1	宜中A
		(三十)	A2		B1	宜中B
7月15日 (一)	0900-1000	(三十一)	23勝		24勝	宜運B
	1000-1100	(三十二)	25勝		26勝	宜運A
		(三十三)	27勝		28勝	宜運B
	1100-1200	(三十四)	29勝		30勝	宜運A
7月16日 (二)	0800-0900	(三十五)	31勝		32勝	宜運A
		(三十六)	33勝		34勝	宜運B
	1400-1500	(三十七)	35敗		36敗	宜運A
		(三十八)	35勝		36勝	宜運B

2024全國少年盃足球錦標賽 公開男生六年級組

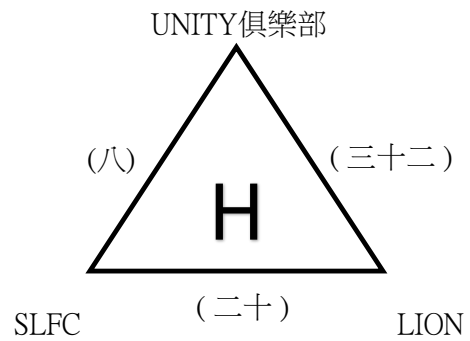
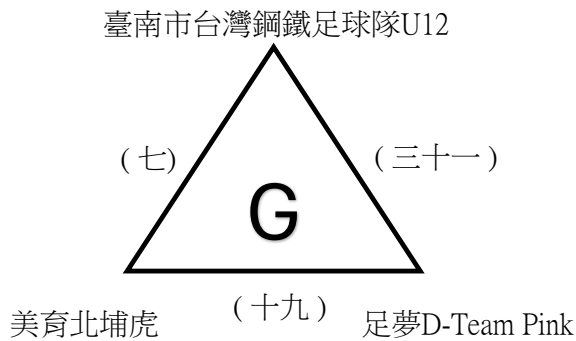
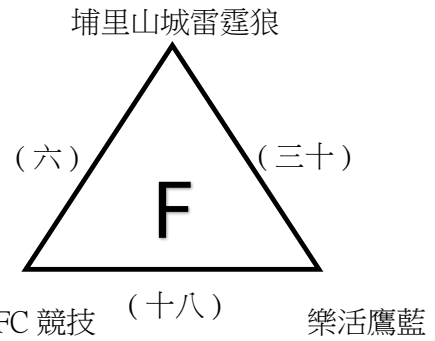
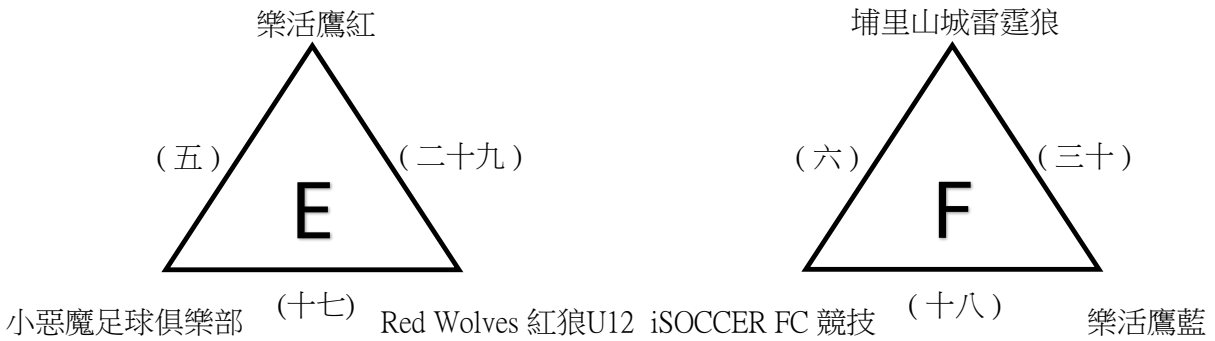
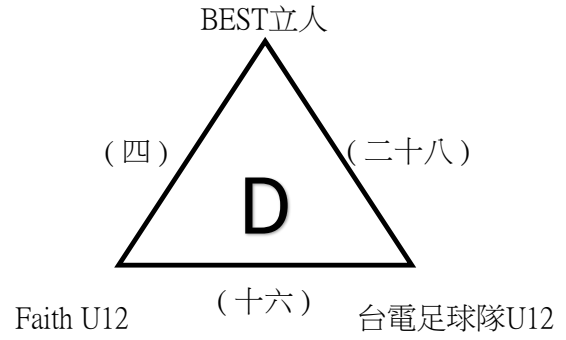
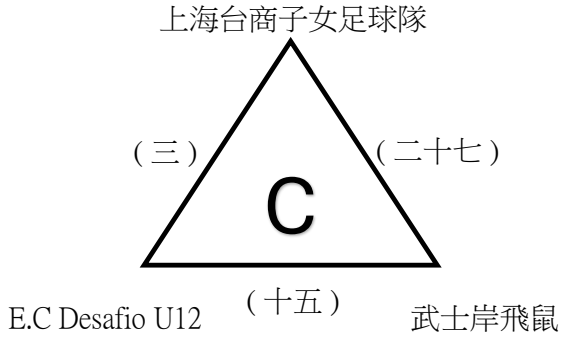
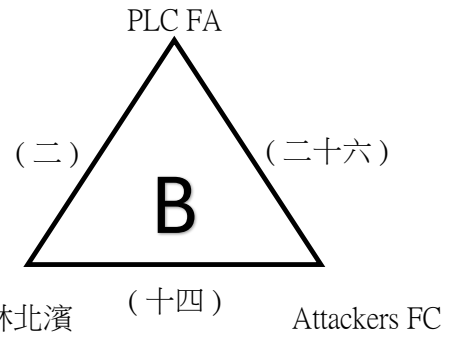
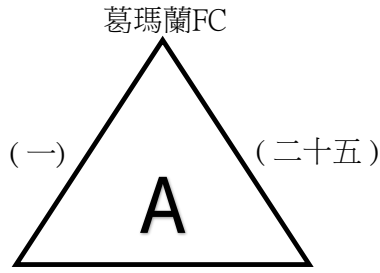

2024全國少年盃足球錦標賽 公開男生六年級組

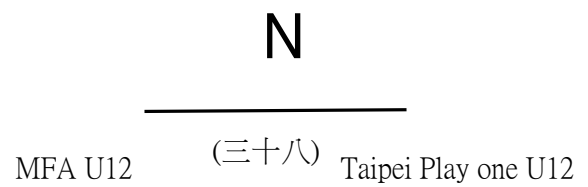
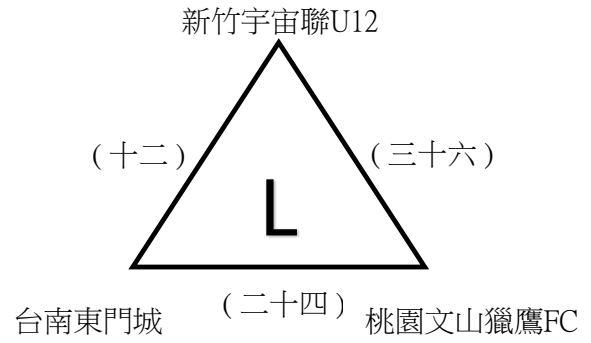
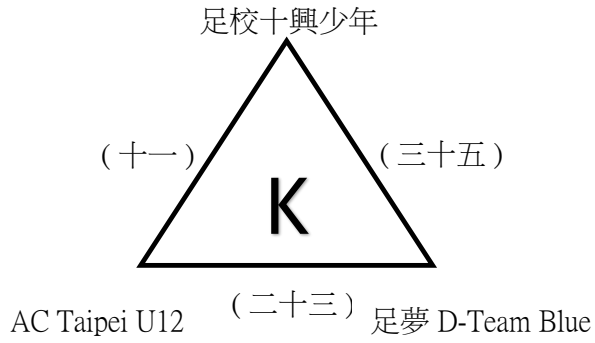
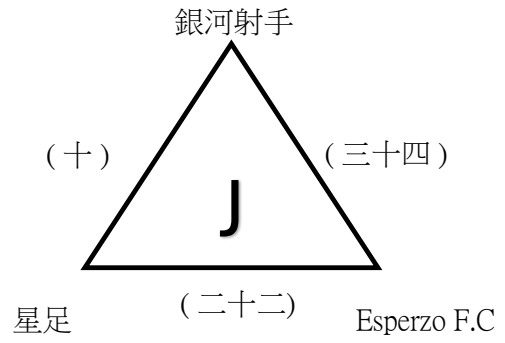
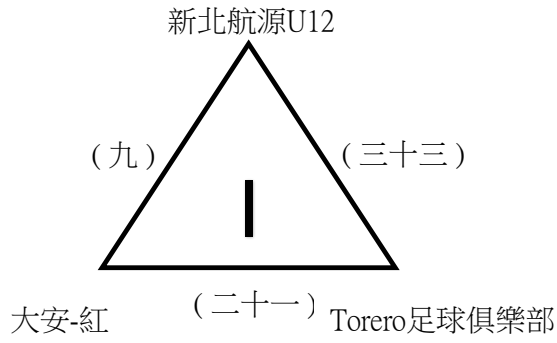

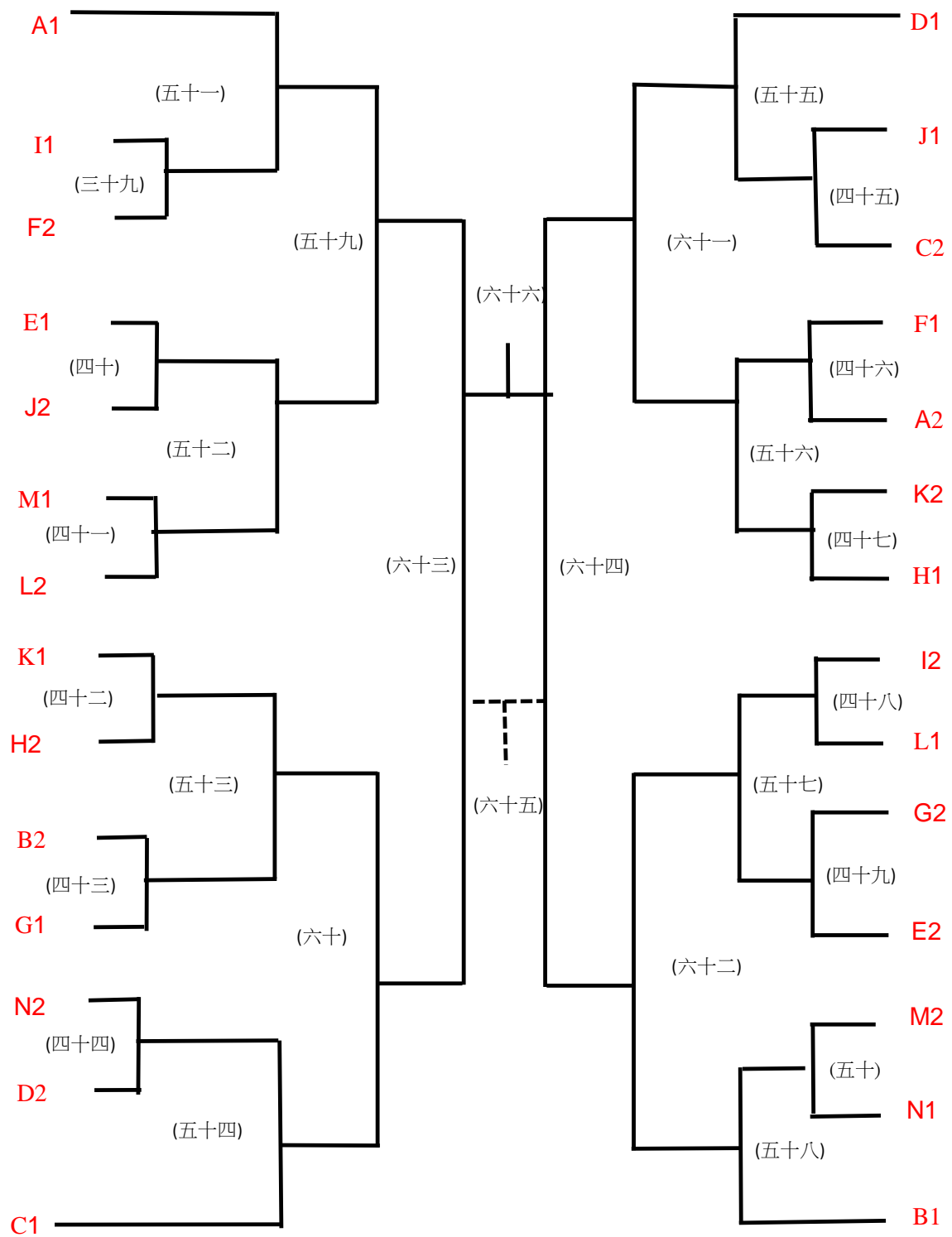

2024全國少年盃足球錦標賽 公開男生六年級組

日期	時間	場次	數字籤	隊名	成績	數字籤	隊名	場地
7月11日 (四)	0800-0900	(一)	1	葛瑪蘭FC		2	台中FUTURO U12	宜中A
		(二)	4	PLC FA		5	花蓮秀林北濱	宜中B
	0900-1000	(三)	7	上海台商子女足球隊		8	E.C Desafio U12	宜中A
		(四)	10	BEST立人		11	Faith U12	宜中B
	1000-1100	(五)	13	樂活鷹紅		14	小惡魔足球俱樂部	宜中A
		(六)	16	埔里山城雷霆狼		17	iSOCCER FC 競技	宜中B
	1100-1200	(七)	19	臺南市台灣鋼鐵 足球隊U12		20	美育北埔虎	宜中A
		(八)	22	UNITY俱樂部		23	SLFC	宜中B
	1300-1400	(九)	25	新北航源U12		26	大安-紅	宜中A
		(十)	28	銀河射手		29	星足	宜中B
	1400-1500	(十一)	31	足校十興少年		32	AC Taipei U12	宜中A
		(十二)	34	新竹宇宙聯U12		35	台南東門城	宜中B
	1800-1900	(十三)	2	台中FUTURO U12		3	熱血新武士	宜中B
	1900-2000	(十四)	5	花蓮秀林北濱		6	Attackers FC	宜中A
		(十五)	8	E.C Desafio U12		9	武士岸飛鼠	宜中B
7月12日 (五)	0800-0900	(十六)	11	Faith U12		12	台電足球隊U12	宜中A
		(十七)	14	小惡魔足球俱樂部		15	Red Wolves 紅狼U12	宜中B
	0900-1000	(十八)	17	iSOCCER FC 競技		18	樂活鷹藍	宜中A
		(十九)	20	美育北埔虎		21	足夢D-Team Pink	宜中B
	1000-1100	(二十)	23	SLFC		24	LION	宜中A
		(二十一)	26	大安-紅		27	Torero足球俱樂部	宜中B
	1100-1200	(二十二)	29	星足		30	Esperzo F.C	宜中A
		(二十三)	32	AC Taipei U12		33	足夢 D-Team Blue	宜中B
	1300-1400	(二十四)	35	台南東門城		36	桃園文山獵鷹FC	宜中A

2024全國少年盃足球錦標賽 公開男生六年級組

日期	時間	場次	數字籤	隊名	成績	數字籤	隊名	場地	
7月12日 (五)	1700-1800	(二十五)	3	熱血新武士		1	葛瑪蘭FC	宜中A	
		(二十六)	6	Attackers FC		4	PLC FA	宜中B	
	1800-1900	(二十七)	9	武士岸飛鼠		7	上海台商子女足球隊	宜中A	
		(二十八)	12	台電足球隊U12		10	BEST立人	宜中B	
	1900-2000	(二十九)	15	Red Wolves 紅狼U12		13	樂活鷹紅	宜中A	
		(三十)	18	樂活鷹藍		16	埔里山城雷霆狼	宜中B	
7月13日 (六)	0800-0900	(三十一)	21	足夢D-Team Pink		19	臺南市台灣鋼鐵足球隊U12	宜中A	
		(三十二)	24	LION		22	UNITY俱樂部	宜中B	
	0900-1000	(三十三)	27	Torero足球俱樂部		25	新北航源U12	宜中A	
		(三十四)	30	Esperzo F.C		28	銀河射手	宜中B	
	1000-1100	(三十五)	33	足夢 D-Team Blue		31	足校十興少年	宜中A	
		(三十六)	36	桃園文山獵鷹FC		34	新竹宇宙聯U12	宜中B	
	1100-1200	(三十七)	37	LS紅鷹		38	宜協ALPHA FC	宜中A	
		(三十八)	39	MFA U12		40	Taipei Play one U12	宜中B	
	1700-1800	(三十九)		I1			F2	宜中A	
		(四十)		E1			J2	宜中B	
	1800-1900	(四十一)		M1			L2	宜中A	
		(四十二)		K1			H2	宜中B	
	1900-2000	(四十三)		B2			G1	宜中A	
		(四十四)		N2			D2	宜中B	
	7月14日 (日)	0800-0900	(四十五)		J1			C2	宜中A
			(四十六)		F1			A2	宜中B
0900-1000		(四十七)		K2			H1	宜中A	
		(四十八)		I2			L1	宜中B	

2024全國少年盃足球錦標賽 公開男生六年級組

日期	時間	場次	隊名	成績	隊名	場地
7月14日 (日)	1000-1100	(四十九)	G2		E2	宜中A
		(五十)	M2		N1	宜中B
	1600-1700	(五十一)	A1		39勝	宜中A
		(五十二)	40勝		41勝	宜中B
	1700-1800	(五十三)	42勝		43勝	宜中A
		(五十四)	44勝		C1	宜中B
	1800-1900	(五十五)	D1		45勝	宜中A
		(五十六)	46勝		47勝	宜中B
	1900-2000	(五十七)	48勝		49勝	宜中A
		(五十八)	50勝		D1	宜中B
7月15日 (一)	1300-1400	(五十九)	51勝		52勝	宜運A
		(六十)	53勝		54勝	宜運B
	1400-1500	(六十一)	55勝		56勝	宜運A
		(六十二)	57勝		58勝	宜運B
7月16日 (二)	0900-1000	(六十三)	59勝		60勝	宜運A
		(六十四)	61勝		62勝	宜運B
	1500-1600	(六十五)	63敗		64敗	宜運A
		(六十六)	63勝		64勝	宜運B

2024全國少年盃足球錦標賽 公開女子四年級組

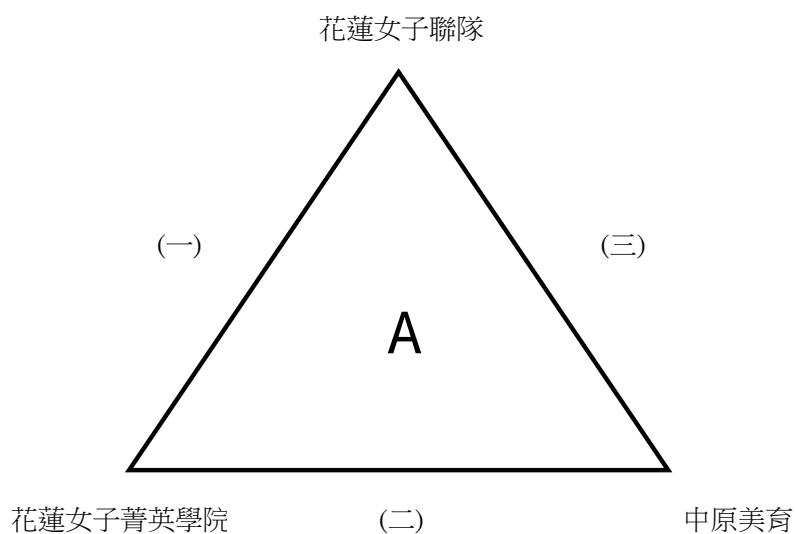

日期	時間	場次	數字籤	隊名	成績	數字籤	隊名	場地
7月15日(一)	1100-1200	(一)	1	花蓮女子聯隊		2	花蓮女子菁英學院	宜運B
	1700-1800	(二)	2	花蓮女子菁英學院		3	中原美育	宜運A
7月16日(二)	1300-1400	(三)	3	中原美育		1	花蓮女子聯隊	宜運B

2024全國少年盃足球錦標賽 公開女生六年級組

台南東門城

(一)

苗栗縣錦水象鼻尖山聯隊

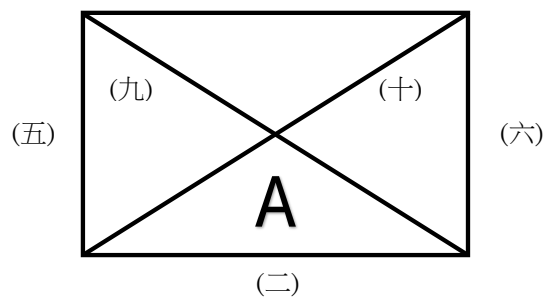

台東太平聯隊

新竹宇宙聯

桃園國際足球隊

(三)

花蓮新城富世

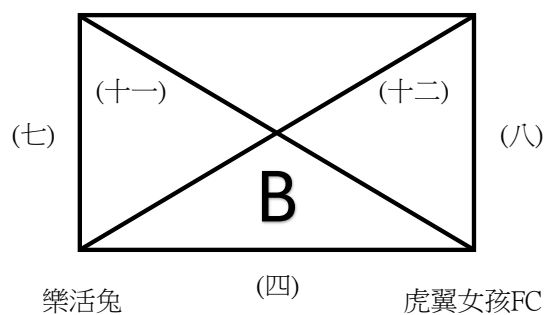

樂活兔

虎翼女孩FC

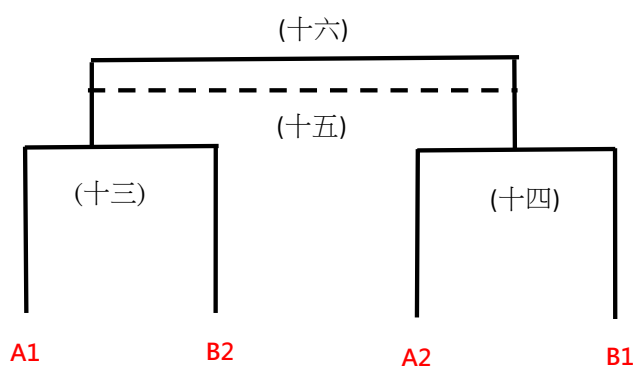

2024全國少年盃足球錦標賽 公開女生六年級組

日期	時間	場次	數字籤	隊名	成績	數字籤	隊名	場地
7月13日 (六)	1300-1400	(一)	1	台南東門城		2	苗栗縣錦水象鼻 尖山聯隊	宜運B
	1400-1500	(二)	3	台東太平聯隊		4	新竹宇宙聯	宜運A
		(三)	5	桃園國際足球隊		6	花蓮新城富世	宜運B
	1500-1600	(四)	7	樂活兔		8	虎翼女孩FC	宜運A
7月14日 (日)	1500-1600	(五)	1	台南東門城		3	台東太平聯隊	宜運B
	1600-1700	(六)	2	苗栗縣錦水象鼻 尖山聯隊		4	新竹宇宙聯	宜運A
		(七)	5	桃園國際足球隊		7	樂活兔	宜運B
	1700-1800	(八)	6	花蓮新城富世		8	虎翼女孩FC	宜運A
7月15日 (一)	1500-1600	(九)	4	新竹宇宙聯		1	台南東門城	宜運A
		(十)	3	台東太平聯隊		2	苗栗縣錦水象鼻 尖山聯隊	宜運B
	1600-1700	(十一)	8	虎翼女孩FC		5	桃園國際足球隊	宜運A
		(十二)	7	樂活兔		6	花蓮新城富世	宜運B
7月16日 (二)	1000-1100	(十三)		A1			B2	宜運A
		(十四)		A2			B1	宜運B
	1600-1700	(十五)		13敗			14敗	宜運A
		(十六)		13勝			14勝	宜運B

2024 年全國少年盃足球錦標賽 參賽隊伍名錄

公開男生組 四年級

隊名：新北銀河
 地址：新北市三重區安和路 62 巷 5 號
 電話：0938976028
 領隊：陳韋廷
 管理：廖先垣
 總教練：胡軒豪
 球員：3 邱宣博 9 吳秉燊 11 謝承浩 12 吳承樺 15 蘇宇亮
 20 張懷之 22 鍾秉祐 25 許紹文 36 周昕曄 41 李彥錡
 88 范明展

球衣顏色 1	球褲顏色 1	球襪顏色 1	GK 球衣顏色 1	GK 球褲顏色 1	GK 球襪顏色 1
丈青	丈青	丈青	白	丈青	白
球衣顏色 2	球褲顏色 2	球襪顏色 2	GK 球衣顏色 2	GK 球褲顏色 2	GK 球襪顏色 2
白	丈青	白	丈青	丈青	丈青

隊名：北新 FC
 地址：新北市新店區寶橋路 8 號
 電話：0970093158
 領隊：施裕明
 助理教練：盧家駒 許馨文 黃偵昱
 總教練：陳俊兆
 球員：12 盧柏帆 35 楊詩維 40 李力齊 42 李心齊 44 祁時逸
 50 林佑謙 52 李宥儒 53 杜承則 54 蕭宇瀚 64 尤惟至
 68 林竑睿 70 楊晨希 71 蔡侑勛

球衣顏色 1	球褲顏色 1	球襪顏色 1	GK 球衣顏色 1	GK 球褲顏色 1	GK 球襪顏色 1
藍	藍	黑	藍	黃	黃
球衣顏色 2	球褲顏色 2	球襪顏色 2	GK 球衣顏色 2	GK 球褲顏色 2	GK 球襪顏色 2
黃	黃	黃	黃	藍	黑

隊名：Faith 大安
 地址：臺北市大安區大安路一段 147 號 8 樓
 電話：0932004199
 領隊：蔡嘉生
 管理：王蕙茶
 總教練：張 涵
 助理教練：何建彥
 球員：1 張宇絜 2 劉家禕 8 謝若亞 9 林廷宇 10 黃威瀚
 16 浦 梵 17 林楚晏 20 阮農喆 26 王玉翰 27 潘宥喆
 30 莫亞斯 33 蔡乙樂 36 楊宸銘 40 胡語恆 55 林宥陞
 77 羅子皓 81 蔡宇尚

球衣顏色 1	球褲顏色 1	球襪顏色 1	GK 球衣顏色 1	GK 球褲顏色 1	GK 球襪顏色 1
黃	黃	黑	靛藍	靛藍	靛藍
球衣顏色 2	球褲顏色 2	球襪顏色 2	GK 球衣顏色 2	GK 球褲顏色 2	GK 球襪顏色 2
靛藍	靛藍	靛藍	黃	黃	黑

公開男生組 四年級

隊名：小不老足球俱樂部

地址：高雄市鳳山區青年路一段 276 號

電話：0935900828

領隊：吳基萬

總教練：高世傑

管理：藍少雯

助理教練：張建成 張幃翔

球員： 2 孔霆威 3 馬誠秀 4 林靖翔 8 魏亮喆 9 羅允希
 12 鄭竣安 13 陳品叡 19 馬睦杰 27 陳威帆 36 洪唯宸
 37 鄭仲芄 43 楊喬杉 47 顏裕紘 58 趙俞喬 74 劉善桀
 97 林恩語 98 林恩植 99 林宸愷

球衣顏色 1	球褲顏色 1	球襪顏色 1	GK 球衣顏色 1	GK 球褲顏色 1	GK 球襪顏色 1
藍	藍	藍	橘	黑	黑
球衣顏色 2	球褲顏色 2	球襪顏色 2	GK 球衣顏色 2	GK 球褲顏色 2	GK 球襪顏色 2
橘	黑	黑	藍	藍	藍

隊名：PLC FA

地址：新北市三重區環河南路 125 號 12 樓之 8

電話：0926089135

總教練：江佩凌

助理教練：陳雅君

球員： 3 蔡煜杰 7 黃凱榆 11 黃允樂 13 林一帆 18 楊杰霖
 22 林伯彥 23 黃允安 24 楊日霖 25 劉品濶 26 楊詠仁
 34 王浩彧

球衣顏色 1	球褲顏色 1	球襪顏色 1	GK 球衣顏色 1	GK 球褲顏色 1	GK 球襪顏色 1
藍	藍	藍	粉紅	粉紅	黑
球衣顏色 2	球褲顏色 2	球襪顏色 2	GK 球衣顏色 2	GK 球褲顏色 2	GK 球襪顏色 2
粉紅	粉紅	黑	藍	藍	藍

隊名：足夢蜻蜓

地址：臺中市沙鹿區北英路 85 號

電話：0961365762

領隊：翁秀如

總教練：陳彥任

管理：陳品儒 石橋明翔

助理教練：張曜麟

球員： 1 賴皓岑 5 陳心平 6 蔡冠平 11 石浩頌 24 高尉華
 26 潘信佐 30 陳奕帆 31 許凱軍 50 邱宇穆 55 紀人華
 71 趙昱翔 88 曾梓睿 89 曾允杰 93 許祐宇

球衣顏色 1	球褲顏色 1	球襪顏色 1	GK 球衣顏色 1	GK 球褲顏色 1	GK 球襪顏色 1
螢光綠	藏青	螢光綠	藍	藍	藍
球衣顏色 2	球褲顏色 2	球襪顏色 2	GK 球衣顏色 2	GK 球褲顏色 2	GK 球襪顏色 2
橘	橘	橘	螢光綠	藏青	螢光綠

公開男生組 四年級

隊名：基隆雷鷹

地址：新竹市北區境福街 79 巷 23-2 號 3 樓

電話：0982132630

總教練：羅偉霖

助理教練：洪偉哲 鄭尤翔 吳錫明

球員： 1 單禹凡 6 江承諺 8 何翊菲 9 蕭寧佑 10 蔡至硯
 14 蘇睿杰 16 王翔毅 22 詹勻忤 25 王裕民 26 林英傑
 29 藍天翼 60 吳昇鈺 67 蔡秉佑 87 許鎬翔 99 吳承晏

球衣顏色 1	球褲顏色 1	球襪顏色 1	GK 球衣顏色 1	GK 球褲顏色 1	GK 球襪顏色 1
藍	藍	藍	白	綠	白
球衣顏色 2	球褲顏色 2	球襪顏色 2	GK 球衣顏色 2	GK 球褲顏色 2	GK 球襪顏色 2
黑	黑	黑	藍	藍	藍

隊名：美育虎 U10

地址：花蓮縣花蓮市建安街 26 巷 7 號

電話：0910521895

領隊：謝善伍

總教練：楊 堅

管理：唐 琛 葉嘉安

助理教練：李彥鋒

球員： 9 黃譯鋒 10 李宜龍 17 郭昱謙 18 曾冠棋 19 陳博華
 24 施柯秉序 28 郭瑛瑞 33 李諾霏 47 高 珞 53 黃永松
 56 曾書硯 64 謝郁恩 67 曾俊睿 68 鄒亦軒 69 劉永達
 75 郭昱德 76 姚承孝 96 李杰特

球衣顏色 1	球褲顏色 1	球襪顏色 1	GK 球衣顏色 1	GK 球褲顏色 1	GK 球襪顏色 1
白	白	黑	藍	藍	藍
球衣顏色 2	球褲顏色 2	球襪顏色 2	GK 球衣顏色 2	GK 球褲顏色 2	GK 球襪顏色 2
藍	藍	藍	白	白	黑

隊名：中原美育

地址：花蓮縣吉安鄉永安村建國路二段 41 巷 15-5 號

電話：0910660603

領隊：干仁賢

總教練：郭紘旺

管理：張菀茹 顏如玉

球員： 7 林彥呈 8 潘邱允宥 9 詹霈餘 10 王可辰 17 黃煜翔
 19 林呈軒 20 吳柏毅 21 鄭以威 32 楊宇鈞 33 李品樂
 34 伊冠霖 35 姚森培 36 魏榆恩 37 董柏均

球衣顏色 1	球褲顏色 1	球襪顏色 1	GK 球衣顏色 1	GK 球褲顏色 1	GK 球襪顏色 1
藍	藍	藍	紅	黑	黑
球衣顏色 2	球褲顏色 2	球襪顏色 2	GK 球衣顏色 2	GK 球褲顏色 2	GK 球襪顏色 2
紅	黑	黑	藍	藍	藍

公開男生組 四年級

隊名：桃園捷豹俱樂部

地址：桃園市龜山區大同路 236 巷 42 號 2 樓之 13

電話：0976680824

總教練：吳家華

球員： 2 林柏紳 3 戴裕展 4 陳頌堯 6 林鼎崑 11 蔡承翰
12 楊景棠 14 俞宸燁 15 鄭永燁 17 黃郁凱 18 游睿恩
21 顏予翔

球衣顏色 1	球褲顏色 1	球襪顏色 1	GK 球衣顏色 1	GK 球褲顏色 1	GK 球襪顏色 1
藍	藍	藍	紅	紅	紅
球衣顏色 2	球褲顏色 2	球襪顏色 2	GK 球衣顏色 2	GK 球褲顏色 2	GK 球襪顏色 2
紅	紅	紅	藍	藍	藍

隊名：LION-U10

地址：臺北市文山區汀州路 4 段 1 號 7 樓

電話：0912825215

領隊：陳雅萍

總教練：衛政男

助理教練：吳睿彥 黎晉權 楊睿愷

球員： 1 林伯丞 6 吳定桓 11 林書禾 12 彭聿萱 14 詹秉霖
17 張家森 18 李晨綱 20 江予樂 21 楊宇恩 24 成敘光
25 沈宥岑 26 簡楷森 36 邱震霆

球衣顏色 1	球褲顏色 1	球襪顏色 1	GK 球衣顏色 1	GK 球褲顏色 1	GK 球襪顏色 1
黑	黑	紅	藍	藍	白
球衣顏色 2	球褲顏色 2	球襪顏色 2	GK 球衣顏色 2	GK 球褲顏色 2	GK 球襪顏色 2
藍	藍	白	黑	黑	紅

隊名：Taipei play one U10

地址：新北市中和區中山路三段 118-29 號 3 樓

電話：0910963657

領隊：盧羿安

總教練：官瑞祥

助理教練：陳凱迪 陳柏豪

球員： 2 陳彥達 4 陳永康 6 謝定桓 7 江品譽 9 林奕澄
10 盧佑齊 11 黃則澄 13 陳威豪 15 王子瑜 16 劉宸暉
18 陳柏安 21 林紫諒 41 劉廷睿 51 林福恩 96 陳泓旭

球衣顏色 1	球褲顏色 1	球襪顏色 1	GK 球衣顏色 1	GK 球褲顏色 1	GK 球襪顏色 1
白	黑	黑	藍	藍	藍
球衣顏色 2	球褲顏色 2	球襪顏色 2	GK 球衣顏色 2	GK 球褲顏色 2	GK 球襪顏色 2
藍	藍	藍	白	黑	黑

公開男生組 四年級

隊名：Taipei play one U9

地址：新北市中和區中山路三段 118-29 號 3 樓

電話：0910963657

領隊：黃常斌

總教練：陳怡萍

助理教練：羅涵靖

球員： 5 蔡易宸 8 謝秉曆 17 廖思翰 18 徐浩宸 22 陳羿安
 23 饒文康 26 劉沅叡 30 李淳宣 52 陳奕愷 93 黃威翔
 95 鄭牧義

球衣顏色 1	球褲顏色 1	球襪顏色 1	GK 球衣顏色 1	GK 球褲顏色 1	GK 球襪顏色 1
白	黑	黑	藍	藍	藍
球衣顏色 2	球褲顏色 2	球襪顏色 2	GK 球衣顏色 2	GK 球褲顏色 2	GK 球襪顏色 2
藍	藍	藍	白	黑	黑

隊名：樂活鯨

地址：新北市新莊區新樹路 440-1 號 2F

電話：0927686635

領隊：洪惠娟

總教練：洪楚航

助理教練：陳韋薪

球員： 1 洪挺樂 2 盧羿鳴 8 陳彥濤 10 葉有宸 11 張佑齊
 18 吉永光 23 邱睿宇 24 王子睿 29 蕭辰叡 37 朱宥安
 40 范君禾 52 呂汶軒 79 留廷鎧

球衣顏色 1	球褲顏色 1	球襪顏色 1	GK 球衣顏色 1	GK 球褲顏色 1	GK 球襪顏色 1
藍	藍	藍	綠	綠	黑
球衣顏色 2	球褲顏色 2	球襪顏色 2	GK 球衣顏色 2	GK 球褲顏色 2	GK 球襪顏色 2
橘	橘	黑	藍	藍	藍

隊名：樂活鯊

地址：新北市新莊區新樹路 440-1 號 2F

電話：0927686635

領隊：洪楚航

總教練：陳柏翰

助理教練：洪惠娟

球員： 2 蔡秉圻 12 張盛硯 21 陳柏豪 22 潘耘禾 27 吳鎮廷
 33 李宸熙 34 林宥準 39 方序宸 52 林恩頡 56 施昀至
 57 平山遙人

球衣顏色 1	球褲顏色 1	球襪顏色 1	GK 球衣顏色 1	GK 球褲顏色 1	GK 球襪顏色 1
藍	藍	藍	綠	綠	黑
球衣顏色 2	球褲顏色 2	球襪顏色 2	GK 球衣顏色 2	GK 球褲顏色 2	GK 球襪顏色 2
橘	橘	黑	藍	藍	藍

公開男生組 四年級

隊名：德魯固武士林

地址：花蓮縣秀林鄉秀林村秀林路 76 號

電話：0963040643

領隊：鍾蕙仔

總教練：林凱玲

管理：曾恒杰

球員： 1 方君唯 2 袁祭浩 3 張宇鑫 4 郭宏沂 5 陳延皓
 6 劉昉祐 7 李嘉哲 8 金承恩 9 周宥恩 10 高宥星
 12 高俊葳 13 陳哲昱

球衣顏色 1	球褲顏色 1	球襪顏色 1	GK 球衣顏色 1	GK 球褲顏色 1	GK 球襪顏色 1
粉紅	黑	紅	黑	黑	藍
球衣顏色 2	球褲顏色 2	球襪顏色 2	GK 球衣顏色 2	GK 球褲顏色 2	GK 球襪顏色 2
橘	藍	黃	粉紅	黑	紅

隊名：SLFC

地址：臺北市北投區公館路 350 巷 6 號

電話：0917292696

領隊：周宜德

總教練：唐偉泰

助理教練：賴祐緯 戴偉任

球員： 1 秦 牧 5 梁時語 6 林威帆 7 劉展弘 9 許竣宸
 11 李汀皖 17 周靖宸 19 劉家睿 21 李冠樺 22 許丞鎬
 58 陳梓勛 62 謝祚恩 68 楊森宇 71 徐紹恩 95 李曜辰
 99 魏誌冶

球衣顏色 1	球褲顏色 1	球襪顏色 1	GK 球衣顏色 1	GK 球褲顏色 1	GK 球襪顏色 1
白	藍	黑	橘	白	橘
球衣顏色 2	球褲顏色 2	球襪顏色 2	GK 球衣顏色 2	GK 球褲顏色 2	GK 球襪顏色 2
橘	白	橘	白	藍	黑

隊名：旅人 U9

地址：臺中市南區東興路一段 20 號 2802

電話：0919642762

領隊：劉如明

總教練：林建宏

球員： 5 OFOSU AMAAH LEWIS WILLIAM 6 詹亞諾 7 陳宥熙
 8 陳樂宸 11 盧宥翔 17 蔡曜駿 20 蔡皓荃 21 蔡皓評
 25 Ofosu-Amaah Nicholas 30 王廷宇 42 黃楷昕
 46 鄭丞翔 99 趙宸皜

球衣顏色 1	球褲顏色 1	球襪顏色 1	GK 球衣顏色 1	GK 球褲顏色 1	GK 球襪顏色 1
綠	綠	綠	白	白	白
球衣顏色 2	球褲顏色 2	球襪顏色 2	GK 球衣顏色 2	GK 球褲顏色 2	GK 球襪顏色 2
白	白	白	綠	綠	綠

公開男生組 四年級

隊名：旅人

地址：臺中市南區東興路一段 20 號 28-2

電話：0919642762

領隊：林建宏

總教練：劉如明

助理教練：賴明輝 曾羽民

球員： 1 曾子研 4 杜冠葳 9 趙帷瑋 10 秦士翔 12 林承佑

19 陳柏皓 23 游淙帆 25 羅唯恩 30 吳予樂 55 趙培瑞

56 張睿程 66 黃宥芯 99 劉泰毅

球衣顏色 1	球褲顏色 1	球襪顏色 1	GK 球衣顏色 1	GK 球褲顏色 1	GK 球襪顏色 1
綠	綠	綠	白	白	白
球衣顏色 2	球褲顏色 2	球襪顏色 2	GK 球衣顏色 2	GK 球褲顏色 2	GK 球襪顏色 2
白	白	白	綠	綠	綠

隊名：TFA 尤文圖斯隊

地址：新北市永和區民有街 11 號 4 樓

電話：0987015458

領隊：羅雷杰

總教練：張淑樺

球員： 3 林庭儀 5 王邦恩 7 羅允澤 9 黃愿翔 10 林逸嘉

12 許恩喆 17 簡以樂 23 施立祥 29 蔡翔崑 47 陳宇崑

83 呂柏緯 91 高東亨

球衣顏色 1	球褲顏色 1	球襪顏色 1	GK 球衣顏色 1	GK 球褲顏色 1	GK 球襪顏色 1
紅	黑	黑	黃	黃	白
球衣顏色 2	球褲顏色 2	球襪顏色 2	GK 球衣顏色 2	GK 球褲顏色 2	GK 球襪顏色 2
白	黑	白	紅	黑	黑

隊名：東門城 FC

地址：臺南市北子店 501 之 16 號

電話：0933164846

總教練：顏世淙

助理教練：許凱智 力崇憲 許凱昱

球員： 2 陳楷杰 5 張鳴真 7 林佑昕 9 邱耀霆 10 吳宇勛

11 陳浩軒 12 郭宸希 15 邱家煦 18 謝宗燁 20 李晨佑

21 廖敏皓 23 蔡沐岑 28 陳韋翰 60 詹詠鈞 63 顏貫宇

99 蔡定磊

球衣顏色 1	球褲顏色 1	球襪顏色 1	GK 球衣顏色 1	GK 球褲顏色 1	GK 球襪顏色 1
黃	黑	黃	黑	黑	黑
球衣顏色 2	球褲顏色 2	球襪顏色 2	GK 球衣顏色 2	GK 球褲顏色 2	GK 球襪顏色 2
黑	黑	黑	黃	黑	黃

公開男生組 四年級

隊名：台南東門城

地址：臺南市北子店 501 之 16 號

電話：0933164846

領隊：顏世淙

總教練：翁吉驊

助理教練：顏廷翰 曾柏翰 鄭詠翰

球員： 4 廖容妤 6 黃培睿 8 王誠嵐 17 洪聿柚 22 林祐全
28 林楷宸 29 徐丞佑 55 陳楷穆 67 林禹澄 70 陳暉昂

球衣顏色 1	球褲顏色 1	球襪顏色 1	GK 球衣顏色 1	GK 球褲顏色 1	GK 球襪顏色 1
黃	黑	黃	黑	黑	黑
球衣顏色 2	球褲顏色 2	球襪顏色 2	GK 球衣顏色 2	GK 球褲顏色 2	GK 球襪顏色 2
黑	黑	黑	黃	黑	黃

隊名：UNITY 俱樂部

地址：臺北市中正區懷寧街 30 號 513 室

電話：0935677639

領隊：莊 可

總教練：吳柏翰

助理教練：馬良丞 劉泳陞

球員： 2 王宥程 4 陳威年 6 林立歲 7 陳俊碩 9 陳威丞
11 吳昊穎 12 陳宥睿 14 孫翊勛 15 陳予鉸 16 劉昀柏
17 陳煒皓 18 李承恩 26 張 煦

球衣顏色 1	球褲顏色 1	球襪顏色 1	GK 球衣顏色 1	GK 球褲顏色 1	GK 球襪顏色 1
藍	藍	藍	桃	白	白
球衣顏色 2	球褲顏色 2	球襪顏色 2	GK 球衣顏色 2	GK 球褲顏色 2	GK 球襪顏色 2
桃	白	白	藍	藍	藍

隊名：小雷鳥

地址：高雄市前鎮區佛東路 70 號 7F

電話：0928758393

領隊：戴傑倫

總教練：曹治國

管理：曹麗美 郭信麟

球員： 2 黃璿恩 3 劉瞻睿 6 林宸宇 7 巴傑叡 9 李梓睿
10 浦 靖 11 林恩楷 15 劉梓宇 16 莊筌幃 20 郭彥橙
24 李品諺

球衣顏色 1	球褲顏色 1	球襪顏色 1	GK 球衣顏色 1	GK 球褲顏色 1	GK 球襪顏色 1
橘	橘	黑	白	白	白
球衣顏色 2	球褲顏色 2	球襪顏色 2	GK 球衣顏色 2	GK 球褲顏色 2	GK 球襪顏色 2
白	白	白	橘	橘	黑

公開男生組 四年級

隊名：國安火焰獅
 地址：臺中市西屯區福恩里 16 鄰工業區一路二巷 11 號 11 樓之一
 電話：0976068817
 領隊：謝淵智
 管理：李文楷
 球員：2 歐柏廷 3 蔡秉翰 6 林丞熙 9 張尚恩 10 陳宥維
 11 劉宣岑 15 邵其樂 16 許書晴 18 施辰昱 25 張維宸
 33 陳維澈 65 楊卓軒 77 張嘉南

總教練：蕭憲章
 助理教練：李浩銘 汪敬哲 洪瑋廷

球衣顏色 1	球褲顏色 1	球襪顏色 1	GK 球衣顏色 1	GK 球褲顏色 1	GK 球襪顏色 1
藍	黑	藍	黃	黑	黑
球衣顏色 2	球褲顏色 2	球襪顏色 2	GK 球衣顏色 2	GK 球褲顏色 2	GK 球襪顏色 2
綠	黑	黑	紅	黑	黑

隊名：iSOCCER FC 競技
 地址：高雄市左營區文守路 168 巷 5 弄 20 號
 電話：0985992935
 總教練：陳長裕
 助理教練：陳孟廷 莊聖權
 球員：18 鄭威仁 19 張柏彥 20 曹亞柏蘭 21 張弼程 22 李沐軒
 23 羅撒母耳 26 陳家偉 31 蔡侑恩 32 蔡旻恩 37 李祥禾
 42 顏銘辰 50 韓昊均 53 謝弦秦 54 黃世岳

球衣顏色 1	球褲顏色 1	球襪顏色 1	GK 球衣顏色 1	GK 球褲顏色 1	GK 球襪顏色 1
深藍/紫	深藍	深藍	白	黑	白
球衣顏色 2	球褲顏色 2	球襪顏色 2	GK 球衣顏色 2	GK 球褲顏色 2	GK 球襪顏色 2
白	黑	白	深藍/紫	深藍	深藍

隊名：新竹宇宙聯 U10
 地址：新竹縣竹北市隘口二路 38 號 11 樓
 電話：0989295617
 總教練：彭聖璋
 管理：張庭瑜
 球員：9 林柏諭 10 卓廷森 12 陳宥凱 31 鄭友熙 35 謝秉峰
 36 童丞興 39 柯宥巨 56 劉軒宇 62 郭家佑 73 吳宥杰
 77 柯宥愷 88 羅加樂 90 陳楷其

球衣顏色 1	球褲顏色 1	球襪顏色 1	GK 球衣顏色 1	GK 球褲顏色 1	GK 球襪顏色 1
深藍	深藍	黑	白	白	白
球衣顏色 2	球褲顏色 2	球襪顏色 2	GK 球衣顏色 2	GK 球褲顏色 2	GK 球襪顏色 2
白	白	白	深藍	深藍	深藍

公開男生組 四年級

隊名：肯尼獅 FC

地址：苗栗縣頭份市中華路 781 號

電話：0931116226

總教練：陳裕彬

助理教練：李晉宇

球員： 3 林秉弘 6 嚴紹銓 14 陳騏睿 18 徐愷陽 24 饒哲均
 26 趙子淵 27 林宥辰 30 賴穎華 38 林奕辰 51 黃士睿
 66 林則希 89 蘇上睿 95 王品程

球衣顏色 1	球褲顏色 1	球襪顏色 1	GK 球衣顏色 1	GK 球褲顏色 1	GK 球襪顏色 1
橘	藍	橘	黑	黑	紅
球衣顏色 2	球褲顏色 2	球襪顏色 2	GK 球衣顏色 2	GK 球褲顏色 2	GK 球襪顏色 2
黑	黑	紅	橘	藍	橘

隊名：台東太平聯隊

地址：臺東縣卑南鄉泰安村 6 號

電話：0928203865

領隊：高彩珍

總教練：曾靜怡

助理教練：謝承雅 陳淑芬 楊翔恩 蕭再發

球員： 1 林祐希 2 黃浩耘 3 李權恩 4 郭冠興 5 何政叡
 6 吳楊樂多 7 陳伯倫 8 李辰宥 9 林以恩 10 謝宸學
 11 李昊宸 12 朱睿智 13 林岱宇 14 孫鈞盛 15 林祐璽
 16 郭上茂 19 賴品宏 20 張育鉸

球衣顏色 1	球褲顏色 1	球襪顏色 1	GK 球衣顏色 1	GK 球褲顏色 1	GK 球襪顏色 1
紫	黑	黃	綠	綠	紅
球衣顏色 2	球褲顏色 2	球襪顏色 2	GK 球衣顏色 2	GK 球褲顏色 2	GK 球襪顏色 2
綠	綠	紅	紫	黑	黃

隊名：夢幻光芒

地址：新竹縣竹北市縣政八街 17 號 3 樓

電話：0930576555

總教練：陳界任

助理教練：鄭君磊 李翊銘

管理：黃永政 鄭瑞榮 林威成

球員： 5 胡瑋琳 8 李盛梧 9 葉亮霆 11 周銘宗 12 莊澤羽
 14 吳柏漢 19 陳知新 22 古皓允 27 林煜翔 66 林新博
 88 黃宥鉸 95 林業盛 99 邱亮哲

球衣顏色 1	球褲顏色 1	球襪顏色 1	GK 球衣顏色 1	GK 球褲顏色 1	GK 球襪顏色 1
紅	藍	藍	藍	藍	螢光黃
球衣顏色 2	球褲顏色 2	球襪顏色 2	GK 球衣顏色 2	GK 球褲顏色 2	GK 球襪顏色 2
藍	藍	螢光黃	紅	藍	藍

公開男生組 四年級

隊名：UNITY U9

地址：臺北市中正區懷寧街 30 號 513 室

電話：0935677639

領隊：莊 可

總教練：陳智璋

助理教練：魏沛倫

球員： 1 蔡晨瀚 5 宋帥均 6 丁品瀚 10 陳宥宇 13 杜 允
 15 黃俊翔 16 陳泰錫 19 邱杰霖 20 陳品睿 21 鄒定翰
 25 陳宥均 27 黃晨育 28 簡凱仲 30 李俊哲 37 陳均愷
 95 彭大展

球衣顏色 1	球褲顏色 1	球襪顏色 1	GK 球衣顏色 1	GK 球褲顏色 1	GK 球襪顏色 1
桃	白	白	藍	藍	藍
球衣顏色 2	球褲顏色 2	球襪顏色 2	GK 球衣顏色 2	GK 球褲顏色 2	GK 球襪顏色 2
藍	藍	藍	桃	白	白

隊名：宜協 ALPHA FC

地址：宜蘭縣三星鄉集慶村集義路 57 巷 10 號

電話：0980054365

領隊：李宗穎

總教練：楊承風

管理：李定陽

助理教練：張力心

球員： 19 張仕新 21 丁 山 23 何秉杰 28 簡新育 29 許翊宸
 31 劉承熙 32 李晨佑 35 林 翔 36 黃禹綸 37 莊秉冠
 38 林祐陞 47 張 晟 48 呂忻展

球衣顏色 1	球褲顏色 1	球襪顏色 1	GK 球衣顏色 1	GK 球褲顏色 1	GK 球襪顏色 1
黑	黑	黑	白	黑	白
球衣顏色 2	球褲顏色 2	球襪顏色 2	GK 球衣顏色 2	GK 球褲顏色 2	GK 球襪顏色 2
白	黑	白	黑	黑	黑

隊名：金門 FC

地址：金門縣金寧鄉榜林村 51 之 15 號

電話：0909041175

總教練：鄭旭洋

助理教練：許鴻志

球員： 9 陳奎叡 15 李 恩 17 盧熙遠 30 李宥磊 33 鄭翔尹
 40 蔣其諺 46 許言暘 50 薛宇雋 51 蔡頤謙 52 蔡頤璿
 56 陳治熙 61 辛晨宇 63 陳泰宇

球衣顏色 1	球褲顏色 1	球襪顏色 1	GK 球衣顏色 1	GK 球褲顏色 1	GK 球襪顏色 1
藍	藍	藍	黃	藍	紅
球衣顏色 2	球褲顏色 2	球襪顏色 2	GK 球衣顏色 2	GK 球褲顏色 2	GK 球襪顏色 2
黃	藍	紅	藍	藍	藍

公開男生組 四年級

隊名：台中 FUTURO U10

地址：臺中市西屯區青海路二段 338 號 2F-1

電話：0931640669

領隊：小森由貴

總教練：段 霽

管理：栳澤勇斗

助理教練：李明威 方靖仁 莊明諺

球員： 1 林閔皓 2 林美邑 5 陳相邑 8 楊昕澈 9 莊昕恩
 6 陳宥安 7 吳馳翔 10 楊重恩 22 曾愛紗 25 白祈甯
 36 林昱丞 39 黃允豐 40 郭力安 47 林晉禾 51 詹前寬
 55 施茗筑 62 詹耕宇 63 羅亞倫

球衣顏色 1	球褲顏色 1	球襪顏色 1	GK 球衣顏色 1	GK 球褲顏色 1	GK 球襪顏色 1
藍	藍	藍	黃	黃	白
球衣顏色 2	球褲顏色 2	球襪顏色 2	GK 球衣顏色 2	GK 球褲顏色 2	GK 球襪顏色 2
黃	黃	白	藍	藍	藍

隊名：磐石足球俱樂部

地址：新北市新店區長春路 16 巷 5 號

電話：0936623252

總教練：羅生威

助理教練：黃柏錦 李品賢

球員： 5 鄭楷議 6 余祥鈞 10 張瑛宜 14 崔宸澍 20 曾亮瑜
 23 黃睿希 24 曾秉罡 35 陳又齊 41 廖振羽 42 廖芯羽
 49 吳聿軒 53 蔡宜琪 57 朱焱槿

球衣顏色 1	球褲顏色 1	球襪顏色 1	GK 球衣顏色 1	GK 球褲顏色 1	GK 球襪顏色 1
黑	黑	紅	紅	黑	黑
球衣顏色 2	球褲顏色 2	球襪顏色 2	GK 球衣顏色 2	GK 球褲顏色 2	GK 球襪顏色 2
紅	黑	黑	黑	黑	紅

隊名：德魯固 FC

地址：花蓮縣秀林鄉景美村 15 鄰三棧 105 號

電話：0980975563

領隊：張炳仁

總教練：楊信華

管理：郭俊緯

助理教練：蘇宛菁

球員： 1 游雅各 3 巴彥瓦歷斯 5 王宇承 6 張敏俊
 7 呂偉祥 8 田承昊 9 李瑞忠 11 王紹傑 12 黃祥恩
 20 胡宇謙 22 金馳軒

球衣顏色 1	球褲顏色 1	球襪顏色 1	GK 球衣顏色 1	GK 球褲顏色 1	GK 球襪顏色 1
紅	黑	紅	淺綠	淺綠	白
球衣顏色 2	球褲顏色 2	球襪顏色 2	GK 球衣顏色 2	GK 球褲顏色 2	GK 球襪顏色 2
淺綠	淺綠	白	紅	黑	紅

公開男生組 四年級

隊名：桃園文山獵鷹

地址：桃園市桃園區正光路 131 號

電話：0982787974

領隊：陳慶安

總教練：蘇豐雄

助理教練：魏于鈞 李宏軒 李中崑

球員：18 林楷恩 19 吳貴揚 23 邱芃蓀 30 鈕彥彬 36 謝宸豐

37 邱繼霆 46 蔡曜宇 47 謝安碩 50 高薪宸 52 張家豪

53 李念謙 56 秦奕展 57 劉品毅

球衣顏色 1	球褲顏色 1	球襪顏色 1	GK 球衣顏色 1	GK 球褲顏色 1	GK 球襪顏色 1
紅	紅	紅	藍	藍	藍
球衣顏色 2	球褲顏色 2	球襪顏色 2	GK 球衣顏色 2	GK 球褲顏色 2	GK 球襪顏色 2
藍	藍	藍	紅	紅	紅

隊名：武士岸 U10

地址：花蓮縣花蓮市新港街 11 巷 3 號 1 樓

電話：0932581862

總教練：游茂盛

管理：張佑丞 孫紅清

球員：7 周奕霆 35 宋德佳 38 廖佑宸 39 張齊軒

50 游熙俐比禾 59 蔡宇宸 61 翁翊展 72 徐宇駿

79 賴定謙 86 謝呈彥 94 黃品維 97 孫哲璋

球衣顏色 1	球褲顏色 1	球襪顏色 1	GK 球衣顏色 1	GK 球褲顏色 1	GK 球襪顏色 1
黑	黑	黑	紫	紫	黑
球衣顏色 2	球褲顏色 2	球襪顏色 2	GK 球衣顏色 2	GK 球褲顏色 2	GK 球襪顏色 2
白	橘紅	紅	黑	黑	紅

隊名：花蓮新城

地址：花蓮縣新城鄉博愛路 30 號

電話：0986902260

領隊：黃麗花

總教練：孟煒傑

管理：鄭嘉蓉

助理教練：林驍城

球員：1 劉迦和 2 張耕碩 3 鄧瑞紘 4 魏希宇 5 盧炫恩

8 田駿熙 9 廖傑聖 10 高宥任 11 陳祥睿 14 陳炫熙

16 任嘉宥 18 洪偉綸 19 鄧瑞峰

球衣顏色 1	球褲顏色 1	球襪顏色 1	GK 球衣顏色 1	GK 球褲顏色 1	GK 球襪顏色 1
綠	綠	黑	藍	藍	藍
球衣顏色 2	球褲顏色 2	球襪顏色 2	GK 球衣顏色 2	GK 球褲顏色 2	GK 球襪顏色 2
藍	藍	藍	綠	綠	黑

公開男生組 四年級

隊名：小惡魔足球俱樂部

地址：高雄市前鎮區崗山南街 497 巷 3 號

電話：0922957597

領隊：王信凡

總教練：張立翰

助理教練：張聖源 吳政軒

球員： 4 劉柏栩 5 陳彥霖 8 謝梓豪 10 洪海諾 13 王浚禾
 18 許祐誠 25 蔡侑辰 34 洪敏恩 47 鄭羽喬 49 莊軒丞
 68 張祐寧 81 林睿希 88 吳奕樂 89 簡力凡

球衣顏色 1	球褲顏色 1	球襪顏色 1	GK 球衣顏色 1	GK 球褲顏色 1	GK 球襪顏色 1
黃	黑	黑	藍	黑	藍
球衣顏色 2	球褲顏色 2	球襪顏色 2	GK 球衣顏色 2	GK 球褲顏色 2	GK 球襪顏色 2
藍	黑	藍	黃	黑	黑

隊名：足夢東海 U10

地址：臺中市潭子區大成街 1 巷 111 號 3 樓

電話：0968055803

領隊：陳彥任

總教練：王奕翔

助理教練：張鈞睿 柯競雄 楊昌倍

球員： 1 鄧宸皓 6 李亮樂 7 鄭洵智 8 陳彥融 10 洪允樺
 16 洪鈺唐 23 林禹憲 25 李安晴 29 李威德 66 何紹愷
 73 許立綺 75 李芊庠 90 陳威縵 93 梁宇昕

球衣顏色 1	球褲顏色 1	球襪顏色 1	GK 球衣顏色 1	GK 球褲顏色 1	GK 球襪顏色 1
粉紅	黑	黑	藍	黑	白
球衣顏色 2	球褲顏色 2	球襪顏色 2	GK 球衣顏色 2	GK 球褲顏色 2	GK 球襪顏色 2
藍	黑	白	粉紅	黑	黑

隊名：武士岸山羌

地址：花蓮縣花蓮市新港街 11 巷 3 號 1 樓

電話：098210619

總教練：魏國慶

助理教練：黃震宇 李嘉輝

管理：楊博文

球員： 8 楊珽鈞 11 魏建豪 28 游道俐比禾 30 張睿宸
 31 黃平 32 涂敬維 37 王靖陽 40 邱林葳 55 李謙樂
 56 邱昊恩 57 黃晨軒 77 劉承昕 78 劉秉祐 83 鍾閔智

球衣顏色 1	球褲顏色 1	球襪顏色 1	GK 球衣顏色 1	GK 球褲顏色 1	GK 球襪顏色 1
黑	黑	黑	紫	紫	黑
球衣顏色 2	球褲顏色 2	球襪顏色 2	GK 球衣顏色 2	GK 球褲顏色 2	GK 球襪顏色 2
白	橘紅	紅	黑	黑	紅

公開男生組 四年級

隊名：Alilis 飛鷹 FC

地址：新北市板橋區文化路一段 188 巷 9 弄 33 號 1 樓

電話：0985040257

總教練：陳 誠

管理：李賢宗 陳美英

球員： 1 周柏驊 3 吳定閔 5 陳杰明 6 吳凱勳 11 柯弈安
 13 黃以聖 14 鄭景暉 16 陳毅凱 17 余弦祐 20 朱學言
 24 葉夏安 25 吳則睿

球衣顏色 1	球褲顏色 1	球襪顏色 1	GK 球衣顏色 1	GK 球褲顏色 1	GK 球襪顏色 1
藍	黑	黑	紅	黑	紅
球衣顏色 2	球褲顏色 2	球襪顏色 2	GK 球衣顏色 2	GK 球褲顏色 2	GK 球襪顏色 2
紅	黑	紅	藍	黑	黑

隊名：新北航源麒麟聯隊

地址：新北市新莊區思源路 23 號 4 樓

電話：(02)2658-6082

領隊：林湧成

總教練：劉家銘

管理：陳翰彬

助理教練：楊薰瑋 曹文彥 謝文浩

球員： 2 馬宇遂 8 呂柏霆 9 呂律旻 10 林尚弘 11 曾聖恩
 12 陳秉廷 39 陳毅希 41 李奕澄 43 廖謙慎 65 呂律劼

球衣顏色 1	球褲顏色 1	球襪顏色 1	GK 球衣顏色 1	GK 球褲顏色 1	GK 球襪顏色 1
紅	黑	紅	水藍	深藍	白
球衣顏色 2	球褲顏色 2	球襪顏色 2	GK 球衣顏色 2	GK 球褲顏色 2	GK 球襪顏色 2
水藍	深藍	白	紅	黑	紅

隊名：桃園自強 FUEGO U10

地址：桃園市龜山區自強東路 269 號

電話：0980997825

領隊：董進彬

總教練：朱彥豪

管理：朱宥勳

助理教練：朱志芳 葉永輝

球員： 3 黃昱睿 5 曾副邨 10 朱霆凱 11 黃璿安 17 陳家樂
 21 謝秉祐 25 林靖堯 29 葉哲恆 32 林鈞傑 49 黃禹棠
 50 黃阡祐 52 邱凱邑 53 林家樂 65 廖貫廷 66 林晉仉
 67 李庭宇 98 廖芷怡

球衣顏色 1	球褲顏色 1	球襪顏色 1	GK 球衣顏色 1	GK 球褲顏色 1	GK 球襪顏色 1
白	白	白	藍白	淡藍	紅
球衣顏色 2	球褲顏色 2	球襪顏色 2	GK 球衣顏色 2	GK 球褲顏色 2	GK 球襪顏色 2
黑	黑	黑	藍	藍	藍

公開男生組 四年級

隊名：Attackers FC

地址：高雄市楠梓區高雄大學路 8 號

電話：07-361-8666

領隊：陳尚文

總教練：高俊鴻

助理教練：呂昆錡 詹哲淵 陳毅維 翁偉賓

球員： 6 黃禹澈 7 朴性俊 8 潘奕恩 9 蔡忠謀 10 郭靖洋
 11 吳庭樂 12 楊秉豫 13 陳本哲 14 謝秉佑 19 鄧亦宸
 20 謝睿謙 22 莊昀叡 23 吳尚叡 30 莊宇宸 98 蘇天騰

球衣顏色 1	球褲顏色 1	球襪顏色 1	GK 球衣顏色 1	GK 球褲顏色 1	GK 球襪顏色 1
橘	橘	黑	白	黑	白
球衣顏色 2	球褲顏色 2	球襪顏色 2	GK 球衣顏色 2	GK 球褲顏色 2	GK 球襪顏色 2
白	黑	白	黑	黑	黑

隊名：AC Taipei U10

地址：臺北市中山區松江路 129 號 10 樓之 3

電話：0910-982-399

總教練：廖茂霖

助理教練：吳東勳 施言愷

管理：蔡旻軒 韓辰啟

球員： 23 林唯天 29 賴宇琮 35 黃致齊 37 陳繹斐 39 張瑋宸
 41 顏暄樂 43 李晨熙 45 呂冠澄 51 黃鼎穎 57 杜昀宸
 59 莊宸碩 60 莊宸睿 61 黃薺樂 63 劉士榆

球衣顏色 1	球褲顏色 1	球襪顏色 1	GK 球衣顏色 1	GK 球褲顏色 1	GK 球襪顏色 1
黑	黑	黑	紫	紫	紫
球衣顏色 2	球褲顏色 2	球襪顏色 2	GK 球衣顏色 2	GK 球褲顏色 2	GK 球襪顏色 2
灰	灰	白	藍	藍	藍

隊名：葛瑪蘭 FC

地址：宜蘭縣員山鄉金古一路 97 巷 18 弄 7 號

電話：0952004139

領隊：衛德勇

總教練：衛懋庭

助理教練：劉嘉華

球員： 1 何馥均 12 邱葭瑋 16 陳宥辰 22 鄭宇盛 26 鄭祖安
 29 許捷樺 32 詹騏綜 35 李忞祐 46 李星辰 49 陳楷夫
 51 賴奕儒 77 張宸 80 游喬喆 99 褚一寬

球衣顏色 1	球褲顏色 1	球襪顏色 1	GK 球衣顏色 1	GK 球褲顏色 1	GK 球襪顏色 1
紅	紅	紅	藍	藍	藍
球衣顏色 2	球褲顏色 2	球襪顏色 2	GK 球衣顏色 2	GK 球褲顏色 2	GK 球襪顏色 2
藍	藍	藍	螢光綠	螢光綠	黑

公開男生組 四年級

隊名：熱血 FIGHTING

地址：新北市泰山區明志路二段 210-1 號 12 樓

電話：0917533460

領隊：柯昱維

總教練：彭俊祥

管理：吳依珮

助理教練：蘇喜安

球員： 1 楊紹杰 7 錢亮瑜 9 姜宇宸 14 林喆睿 15 陳昱廷
 17 蕭語謙 20 林勤彧 21 楊洋 22 管允歆 26 馬正于
 29 涂善宇 32 周伯義 44 林廷叡 65 張之耀 88 李俊寬

球衣顏色 1	球褲顏色 1	球襪顏色 1	GK 球衣顏色 1	GK 球褲顏色 1	GK 球襪顏色 1
紅	紅	紅	藍	藍	紅
球衣顏色 2	球褲顏色 2	球襪顏色 2	GK 球衣顏色 2	GK 球褲顏色 2	GK 球襪顏色 2
藍	黑	黑	藍	藍	黑

隊名：小雷鳥足愛踢

地址：高雄市前鎮區佛東路 70 號 7F

電話：0928758393

總教練：戴傑倫

管理：王政隆 張碧華

球員： 13 李品佑 22 楊凱皓 24 巴傑飛 32 林秉樺 50 林恩正
 53 陳祈叡 58 郭宥頡 63 許睿嘉 65 王律惟 71 李星擘

球衣顏色 1	球褲顏色 1	球襪顏色 1	GK 球衣顏色 1	GK 球褲顏色 1	GK 球襪顏色 1
橘	橘	黑	白	白	白
球衣顏色 2	球褲顏色 2	球襪顏色 2	GK 球衣顏色 2	GK 球褲顏色 2	GK 球襪顏色 2
白	白	白	橘	橘	黑

隊名：永安烈焰

地址：臺中市西屯區西屯路三段 133 號

電話：0905172697

領隊：徐大偉

總教練：林吉甫

管理：黃家峻

助理教練：翁豪駿

球員： 2 姚丞修 3 劉威凱 6 吳威摯 8 吳宇帆 14 謝秉睿
 15 黃敬 18 張樂平 20 陳琮皓 29 林宸翹 36 王睿祺
 37 陳晏軍 39 陳健誠 41 劉柏霖 80 林宏庠 88 宋睿晨

球衣顏色 1	球褲顏色 1	球襪顏色 1	GK 球衣顏色 1	GK 球褲顏色 1	GK 球襪顏色 1
紅	紅	紅	黑	黑	黑
球衣顏色 2	球褲顏色 2	球襪顏色 2	GK 球衣顏色 2	GK 球褲顏色 2	GK 球襪顏色 2
黑	黑	黑	白	白	白

公開男生組 四年級

隊名：熱血沸騰

地址：新北市泰山區明志路二段 210-1 號 12 樓

電話：0917533460

領隊：吳依珮

總教練：柯昱維

管理：吳品宏

助理教練：魯袁丞

球員： 5 吳俊燁 6 賴禹睿 10 謝傑生 12 黃榕玥 13 林敬宸
 16 陳冠亨 17 林暉衍 18 王祐華 25 王芷彤 27 趙貫義
 30 楊國允 90 林祐禾 99 李定叡

球衣顏色 1	球褲顏色 1	球襪顏色 1	GK 球衣顏色 1	GK 球褲顏色 1	GK 球襪顏色 1
紅	紅	紅	紫	黑	黑
球衣顏色 2	球褲顏色 2	球襪顏色 2	GK 球衣顏色 2	GK 球褲顏色 2	GK 球襪顏色 2
藍	黑	黑	粉	粉	白

隊名：埔里山城閃電狼

地址：南投縣埔里鎮枇杷里 38 鄰樹人三街 151 巷 12 號

電話：0910992183

總教練：歐陽文建

助理教練：許元德 張金豐 廖肇祥

球員： 13 徐凡恩 17 莊 昊 21 邱 澤 23 孫 銘 43 巫昶毅
 44 何聖晞 45 蔡宗韋 48 黃志騰 50 姜禹詒 77 羅伯特
 86 潘仕祐 90 涂閔硯

球衣顏色 1	球褲顏色 1	球襪顏色 1	GK 球衣顏色 1	GK 球褲顏色 1	GK 球襪顏色 1
紅	黑	黑	黃	藍	黃
球衣顏色 2	球褲顏色 2	球襪顏色 2	GK 球衣顏色 2	GK 球褲顏色 2	GK 球襪顏色 2
黃	藍	黃	紅	黑	黑

隊名：BEST 立人

地址：臺中市北區北平路一段 60 號

電話：0919447357

領隊：廖子成

總教練：張瀚元

管理：吳佩珊

助理教練：鍾譯霆 昌 捷

球員： 1 柯雲起 3 朱致安 4 楊子弈 5 林子序 6 林子捷
 10 陳勇安 12 柯裕謙 18 陳彥佑 20 潘昱甫 23 李冠承
 25 王麒睿 30 廖政甯

球衣顏色 1	球褲顏色 1	球襪顏色 1	GK 球衣顏色 1	GK 球褲顏色 1	GK 球襪顏色 1
黑	黑	黑	黃	黃	白
球衣顏色 2	球褲顏色 2	球襪顏色 2	GK 球衣顏色 2	GK 球褲顏色 2	GK 球襪顏色 2
黃	黃	白	黑	黑	黑

公開男生組 四年級

隊名：LS 紅豹

地址：新北市五股區水碓五路5號9樓

電話：0933226971

領隊：陳欣怡

總教練：李志軒

球員：17 劉庭劭 19 吳定恩 20 張善睿 23 文念匠 29 鄭凱元

30 周承儀 34 周晨墉 36 馮亮綸 41 簡梓安 42 侯柏任

47 安凱文 51 蘇苡瑄 54 黃敏宸 57 劉柏頡

球衣顏色 1	球褲顏色 1	球襪顏色 1	GK 球衣顏色 1	GK 球褲顏色 1	GK 球襪顏色 1
紅	紅	藍	白	白	白
球衣顏色 2	球褲顏色 2	球襪顏色 2	GK 球衣顏色 2	GK 球褲顏色 2	GK 球襪顏色 2
白	白	白	紅	紅	藍

2024 年全國少年盃足球錦標賽 參賽隊伍名錄

公開男生組 五年級

隊名：大安-黃
 地址：臺北市中山區新生北路 2 段 74 號 5 樓之 8
 電話：0928430297
 領隊：郭仁傑 總教練：陳嘉和
 助理教練：陳立哲
 球員：3 陳祖安 4 顧丞皓 6 郭子濬 9 陳耿孺 14 吳杰翰
 17 郭江江 18 謝沛學 25 龔子淇 30 黃奕翔 31 陳祈寬
 38 李罕伯

球衣顏色 1	球褲顏色 1	球襪顏色 1	GK 球衣顏色 1	GK 球褲顏色 1	GK 球襪顏色 1
白	白	白	藍	黑	黑
球衣顏色 2	球褲顏色 2	球襪顏色 2	GK 球衣顏色 2	GK 球褲顏色 2	GK 球襪顏色 2
藍	黑	黑	白	白	白

隊名：小不老足球俱樂部
 地址：高雄市鳳山區青年路一段 276 號
 電話：0935900828
 領隊：吳基萬 總教練：張建成
 管理：黃惠玲 傅美君 助理教練：高世傑 張樟翔
 球員：1 林皇諺 5 卓尚恩 6 鄭暉瀚 7 高 丰 10 王唯希
 11 魏雋喆 16 黃禹錫 17 許筌翔 22 廖浩鈞 23 林晨飛
 28 杜珈陞 30 趙辰擘 31 黃志軒 46 黃柏睿 77 李龍飛
 88 王翊宇

球衣顏色 1	球褲顏色 1	球襪顏色 1	GK 球衣顏色 1	GK 球褲顏色 1	GK 球襪顏色 1
藍	藍	藍	橘	黑	黑
球衣顏色 2	球褲顏色 2	球襪顏色 2	GK 球衣顏色 2	GK 球褲顏色 2	GK 球襪顏色 2
橘	黑	黑	藍	藍	藍

隊名：Faith U11
 地址：臺北市大安區大安路一段 147 號 8 樓
 電話：0932004199
 領隊：蔡嘉生 總教練：張 涵
 管理：張若愚 林淑琳 助理教練：何建彥
 球員：4 張哲賢 12 蔣承恩 14 周羽林 24 姜勝元 27 何明璟
 28 蔣承希 66 謝明叡 88 謝明翰 98 謝嚮楷

球衣顏色 1	球褲顏色 1	球襪顏色 1	GK 球衣顏色 1	GK 球褲顏色 1	GK 球襪顏色 1
黃	黃	黑	靛藍	靛藍	靛藍
球衣顏色 2	球褲顏色 2	球襪顏色 2	GK 球衣顏色 2	GK 球褲顏色 2	GK 球襪顏色 2
靛藍	靛藍	靛藍	黃	黃	黑

公開男生組 五年級

隊名：藍鵲足球俱樂部

地址：宜蘭縣宜蘭市北門里同興街 125 之 3 號

電話：0909533250

領隊：張靜雯

總教練：高溫皓均

管理：高楊頂澤 高溫俐婷

球員：1 吳岳澤 5 游品忻 6 曹書璿 7 吳亮穎 8 張皓宇

9 戴震龍 10 高克宇 11 王楷睿 24 陳譽倫 30 陳宥熏

50 余宸昊

球衣顏色 1	球褲顏色 1	球襪顏色 1	GK 球衣顏色 1	GK 球褲顏色 1	GK 球襪顏色 1
藍	藍	藍	淡黃	淡黃	黑
球衣顏色 2	球褲顏色 2	球襪顏色 2	GK 球衣顏色 2	GK 球褲顏色 2	GK 球襪顏色 2
淡黃	淡黃	黑	藍	藍	藍

隊名：台南童恩足球俱樂部 A

地址：臺南市永康區國光八街 112 號

電話：0986955600

總教練：林志誠

助理教練：陳志隆

球員：9 許軒齊 13 張宥晟 15 陳禹融 20 李懷森 21 林彥寬

29 張盛閔 34 陳品淮 35 盧宣任 44 段小龍 45 黃宥睿

55 陳昱机 66 翁愷謙 81 鄭育翔

球衣顏色 1	球褲顏色 1	球襪顏色 1	GK 球衣顏色 1	GK 球褲顏色 1	GK 球襪顏色 1
黃	深藍	深藍	白	白	白
球衣顏色 2	球褲顏色 2	球襪顏色 2	GK 球衣顏色 2	GK 球褲顏色 2	GK 球襪顏色 2
白	白	白	黃	深藍	深藍

隊名：基隆雷鷹

地址：新竹市北區境福街 79 巷 23-2 號 3 樓

電話：0982132630

總教練：羅偉霖

助理教練：吳錫明 鄭允翔 洪偉哲

球員：2 蔡皓哲 3 蔡苒芳 4 賴奕丞 9 蕭宇希 15 陳品翰

27 詹硯丞 33 李侑宸 55 洪雋航 66 孫翌勛 78 許浩恩

79 魏楷恩

球衣顏色 1	球褲顏色 1	球襪顏色 1	GK 球衣顏色 1	GK 球褲顏色 1	GK 球襪顏色 1
藍	藍	藍	白	綠	白
球衣顏色 2	球褲顏色 2	球襪顏色 2	GK 球衣顏色 2	GK 球褲顏色 2	GK 球襪顏色 2
黑	黑	黑	藍	藍	白

公開男生組 五年級

隊名：新竹足校無限
 地址：新竹縣竹北市勝利五路 33 號 2 樓
 電話：0921871801
 領隊：陳昭憲
 管理：曾淑芬
 球員：4 楊樂永 7 鄭皓尹 9 周士暄 14 曹瀚文 15 吳柏綸
 23 黃文瀚 26 陳冠霖 30 江奎瑋 40 王睿杰 52 陳柏語
 56 陳昶嘉 80 洪晨鈞 86 蘇展霏 88 李曜宇

總教練：石俊傑
 助理教練：林建良 張凱銘 吳欣怡

球衣顏色 1	球褲顏色 1	球襪顏色 1	GK 球衣顏色 1	GK 球褲顏色 1	GK 球襪顏色 1
深藍	深藍	黑	桃紅	深藍	寶藍
球衣顏色 2	球褲顏色 2	球襪顏色 2	GK 球衣顏色 2	GK 球褲顏色 2	GK 球襪顏色 2
桃紅	深藍	寶藍	深藍	深藍	黑

隊名：樂活象
 地址：新北市新莊區新樹路 440-1 號 2F
 電話：0927686635
 總教練：洪楚航
 管理：洪惠娟
 球員：5 洪挺安 15 高岱均 16 邱昱晨 18 林裕展 19 山本侑世
 20 張宸恩 22 李承卓 23 張師睿 26 黃凌寬 27 潘耕宇
 29 李書鎔 32 蘇頤宸 36 林劭宇 58 范君璿 59 陳天祺
 73 羅宥昕

助理教練：吳百和 戴宏旭

球衣顏色 1	球褲顏色 1	球襪顏色 1	GK 球衣顏色 1	GK 球褲顏色 1	GK 球襪顏色 1
橘	橘	黑	藍	藍	藍
球衣顏色 2	球褲顏色 2	球襪顏色 2	GK 球衣顏色 2	GK 球褲顏色 2	GK 球襪顏色 2
藍	藍	藍	綠	綠	黑

隊名：TFA 皇馬戰神隊
 地址：新北市永和區民有街 11 號 4 樓
 電話：0987015458
 領隊：羅雷杰
 管理：羅雷杰
 球員：4 李心皓 8 劉柏葦 9 高佳駒 11 陳潔兮 12 楊泓綸
 13 許翔淙 14 洪璟煜 31 黃紹銘 41 王晨宇 77 陳兆琦

總教練：張淑樺

球衣顏色 1	球褲顏色 1	球襪顏色 1	GK 球衣顏色 1	GK 球褲顏色 1	GK 球襪顏色 1
紅	黑	黑	黃	黃	白
球衣顏色 2	球褲顏色 2	球襪顏色 2	GK 球衣顏色 2	GK 球褲顏色 2	GK 球襪顏色 2
白	黑	白	紅	黑	黑

公開男生組 五年級

隊名：SLFC

地址：臺北市士林區文林路 528 號 3 樓

電話：0936598938

總教練：周宜德

助理教練：江信緯 賴祐緯 唐偉泰 林志紘 劉秉叡

球員： 2 何宇恆 3 陳祺深 9 楊皓任 12 吳沂宸 26 蘇哲立

27 李君宥 29 林睿宇 35 侯奕丞 36 翁敬庭 43 徐維霆

88 李曜希 98 蘇予辰 99 曹銘桓

球衣顏色 1	球褲顏色 1	球襪顏色 1	GK 球衣顏色 1	GK 球褲顏色 1	GK 球襪顏色 1
白	淺藍	白	黑	黑	黑
球衣顏色 2	球褲顏色 2	球襪顏色 2	GK 球衣顏色 2	GK 球褲顏色 2	GK 球襪顏色 2
橘	白	橘	灰	灰	白

隊名：UNITY 俱樂部

地址：臺北市中正區懷寧街 30 號 513 室

電話：0935677639

領隊：莊 可

總教練：馬良丞

助理教練：劉泳陞 陳智璋 吳柏翰

球員： 1 蔡豐禎 2 邱杰羿 3 張朝奕 4 簡辰諭 5 王兆宇

6 李友然 7 孫文彬 8 吳昊謙 9 陳延熙 10 王煒智

12 陳奕睿 13 李杰翰 16 黃立劼 18 林奕辰 23 鄭博愷

26 沈煜倫 28 陳孟均 32 金恆毅

球衣顏色 1	球褲顏色 1	球襪顏色 1	GK 球衣顏色 1	GK 球褲顏色 1	GK 球襪顏色 1
藍	藍	藍	桃	白	白
球衣顏色 2	球褲顏色 2	球襪顏色 2	GK 球衣顏色 2	GK 球褲顏色 2	GK 球襪顏色 2
桃	白	白	藍	藍	藍

隊名：HIKARI 光之足球 FC

地址：臺中市南區福田三街 113 巷 22 弄 19 號

電話：0931704222

總教練：曾國僑

管理：游傑元 梁綺柔

助理教練：黃君正

球員： 1 詹書睿 2 張耀元 3 張耀夫 6 王佑真 7 施洵騰

9 BUTTENBENDER COSTANTINOSALVATORE 10 曾華毅

12 何晨妤 13 蘇柏叡 14 何睿鈞 15 陳柏睿 23 黃興睿

24 江昊翰 30 詹宇宸

球衣顏色 1	球褲顏色 1	球襪顏色 1	GK 球衣顏色 1	GK 球褲顏色 1	GK 球襪顏色 1
淺藍	白	黑	紅	黑	黃
球衣顏色 2	球褲顏色 2	球襪顏色 2	GK 球衣顏色 2	GK 球褲顏色 2	GK 球襪顏色 2
白	淺藍	黃	淺藍	白	黑

公開男生組 五年級

隊名：Wings Soccer

地址：臺北市文山區木柵路4段139號10樓之1

電話：0982205453

領隊：王筠涵

總教練：楊俊彥

助理教練：葉俊彥 薛明介

球員：3 薛天安 6 魏良卓 8 黃晨維 10 楊牧晟 11 李坤陞

12 陳品叡 13 蕭羽崧 17 蔡子皓 20 李悠睦 26 葉宣揚

30 陳約成

球衣顏色 1	球褲顏色 1	球襪顏色 1	GK 球衣顏色 1	GK 球褲顏色 1	GK 球襪顏色 1
白	藍	粉紅	桃紅	藍	深藍
球衣顏色 2	球褲顏色 2	球襪顏色 2	GK 球衣顏色 2	GK 球褲顏色 2	GK 球襪顏色 2
桃紅	藍	深藍	淺紫	淺紫	深紫

隊名：足夢 D-Team

地址：臺中市西屯區福雅路 552-2 號

電話：0988398643

領隊：陳彥任

總教練：王奕翔

管理：石橋明翔

助理教練：楊昌倍 張曜麟 柯競雄

球員：1 林書瑋 2 簡泰依 3 潘宣翰 4 黃承睿 5 朱奕澄

7 陳正芮 8 卓宥池 11 黃翊睿 12 王玥淳 21 楊宜樺

29 羅紹齊 31 蔡承廷 35 阮奕心 42 賴宇臙 48 張詠智

66 楊証安 77 卓樟定

球衣顏色 1	球褲顏色 1	球襪顏色 1	GK 球衣顏色 1	GK 球褲顏色 1	GK 球襪顏色 1
粉紅	丈青	黑	粉藍	丈青	白
球衣顏色 2	球褲顏色 2	球襪顏色 2	GK 球衣顏色 2	GK 球褲顏色 2	GK 球襪顏色 2
粉藍	丈青	白	粉紅	丈青	黑

隊名：台南東門城足球俱樂部

地址：臺南市東區崇善路 625 號 2 樓

電話：0937986911

總教練：林祐緯

管理：許凱智 助理教練：曾柏翰 鄭詠翰 翁吉韡 顏廷翰

球員：1 廖泓佑 7 劉睿鈞 9 陳楷辰 11 馮振東 15 董尚恩

26 李珮銜 27 黃恩佐 40 林奕學 47 蔡詳臨 61 陳楷杰

88 李昱霖 90 池樂溢

球衣顏色 1	球褲顏色 1	球襪顏色 1	GK 球衣顏色 1	GK 球褲顏色 1	GK 球襪顏色 1
黃	黑	黃	黑	黑	黑
球衣顏色 2	球褲顏色 2	球襪顏色 2	GK 球衣顏色 2	GK 球褲顏色 2	GK 球襪顏色 2
黑	黑	黑	黃	黑	黃

公開男生組 五年級

隊名：桃園自強 FUEGO

地址：桃園市龜山區自強東路 269 號

電話：0980997825

領隊：董進彬

總教練：朱彥豪

管理：朱宥勳

助理教練：李宏軒 葉永輝 朱志芳

球員： 1 陳佑菖 9 陳皓涵 10 朱霆恩 13 林志騏 15 范君昊
 16 張元凱 20 林子凡 22 孫誌謙 31 張景皓 33 林家興
 51 劉子瑜 57 劉子維 72 林宣樑 73 陳奕隆 75 陳煜騰
 77 戴以勳

球衣顏色 1	球褲顏色 1	球襪顏色 1	GK 球衣顏色 1	GK 球褲顏色 1	GK 球襪顏色 1
白	白	白	藍白	淡藍	紅
球衣顏色 2	球褲顏色 2	球襪顏色 2	GK 球衣顏色 2	GK 球褲顏色 2	GK 球襪顏色 2
黑	黑	黑	藍	藍	藍

隊名：葛瑪蘭足球俱樂部

地址：宜蘭縣員山鄉金古一路 97 巷 18 弄 7 號

電話：0952004139

領隊：衛德勇

總教練：衛懋庭

助理教練：劉嘉華

球員： 1 李恩樂 5 陳雋晨 12 陳兆楷 17 游昇叡 27 邱序承
 29 林孝儒 40 陳沐謙 42 鄭子靖 57 林呈恩 88 陳柏宇

球衣顏色 1	球褲顏色 1	球襪顏色 1	GK 球衣顏色 1	GK 球褲顏色 1	GK 球襪顏色 1
紅	紅	紅	紅	紅	紅
球衣顏色 2	球褲顏色 2	球襪顏色 2	GK 球衣顏色 2	GK 球褲顏色 2	GK 球襪顏色 2
藍	藍	藍	螢光綠	螢光綠	黑

隊名：熱血希望隊

地址：新北市泰山區明志路二段 210-1 號 12 樓

電話：0917533460

領隊：柯昱維

總教練：魯袁丞

助理教練：彭俊祥

球員： 1 柯奕丞 3 郭胤恩 4 邱昱 9 劉宸恩 17 吳秉杰
 23 鐘立翔 30 蔡澄昊 37 陳嘉恩 77 張鈞翔

球衣顏色 1	球褲顏色 1	球襪顏色 1	GK 球衣顏色 1	GK 球褲顏色 1	GK 球襪顏色 1
紅	紅	紅	藍	藍	紅
球衣顏色 2	球褲顏色 2	球襪顏色 2	GK 球衣顏色 2	GK 球褲顏色 2	GK 球襪顏色 2
藍	黑	黑	藍	藍	黑

公開男生組 五年級

隊名：旅人獅

地址：臺北市北投區石牌路二段 315 巷 8 號

電話：0932180025

總教練：劉如明

助理教練：林建宏 陳裕彬 曾羽民

球員： 3 何承軒 6 何 旭 8 趙 恆 15 羅千恩 16 陳威同
 19 詹亞叡 20 黃富楷 71 黃晟榜 73 廖冠勛 74 封尚辰
 75 王嘉雋 76 黃彥棋

球衣顏色 1	球褲顏色 1	球襪顏色 1	GK 球衣顏色 1	GK 球褲顏色 1	GK 球襪顏色 1
綠	綠	綠	白	白	白
球衣顏色 2	球褲顏色 2	球襪顏色 2	GK 球衣顏色 2	GK 球褲顏色 2	GK 球襪顏色 2
白	白	白	綠	綠	綠

隊名：Attackers FC

地址：高雄市楠梓區高雄大學路 8 號

電話：07-361-8666

領隊：陳尚文

總教練：翁偉賓

助理教練：高俊鴻 林正益 呂昆錡 詹哲淵

球員： 5 覃聖鈞 7 侯承佑 9 吳念竹 11 呂彥沖 12 吳晁碩
 14 曾璽玗 18 王子恩 37 吳 帆 47 曾雨晴

球衣顏色 1	球褲顏色 1	球襪顏色 1	GK 球衣顏色 1	GK 球褲顏色 1	GK 球襪顏色 1
橘	橘	黑	白	黑	白
球衣顏色 2	球褲顏色 2	球襪顏色 2	GK 球衣顏色 2	GK 球褲顏色 2	GK 球襪顏色 2
白	黑	白	黑	黑	黑

隊名：熱血獵豹

地址：新北市泰山區明志路二段 210-1 號 12 樓

電話：0917533460

領隊：彭俊祥

總教練：蘇喜安

管理：吳依珮

助理教練：柯昱維

球員： 1 蔡晨浩 2 蔡承祐 6 盧 諺 13 謝君澤 19 林孝澤
 27 黃宥文 36 李俊萱 47 游 盛 77 柯宇樂 86 鄭丞祐

球衣顏色 1	球褲顏色 1	球襪顏色 1	GK 球衣顏色 1	GK 球褲顏色 1	GK 球襪顏色 1
紅	紅	紅	白	黑	紅
球衣顏色 2	球褲顏色 2	球襪顏色 2	GK 球衣顏色 2	GK 球褲顏色 2	GK 球襪顏色 2
藍	黑	黑	白	黑	黑

公開男生組 五年級

隊名：LS 紅鯨

地址：新北市五股區水碓五路5號9樓

電話：0933226971

領隊：陳欣怡

總教練：簡忠偉

助理教練：林政邦

球員： 5 林泓遠 9 孔晨聖 17 鄭皓勻 18 丁邦翰 22 周昱璋
 23 胡佑丞 24 陳彥朋 27 黃宥忱 28 程郁傑 31 蕭辰洋
 32 李仁凱 33 蔡睿承 35 吳海辰 49 高晟銘

球衣顏色 1	球褲顏色 1	球襪顏色 1	GK 球衣顏色 1	GK 球褲顏色 1	GK 球襪顏色 1
紅	紅	藍	白	白	白
球衣顏色 2	球褲顏色 2	球襪顏色 2	GK 球衣顏色 2	GK 球褲顏色 2	GK 球襪顏色 2
白	白	白	紅	紅	藍

隊名：桃園國際足球隊

地址：桃園市桃園區成功路一段32號5樓

電話：0933876559

領隊：高俊彬

總教練：高淑霞

管理：杜恩琦

助理教練：纒固妮卡兒 鄭仕捷 陳燕萍

球員： 1 沈浚瑋 2 陳亮勳 3 林弈昕 5 朱宸翰 6 許帛騰
 7 張晏綸 8 劉昱成 9 林柏丞 10 洪之緯 11 許帛騰
 12 陳亮熹 13 林若凡 15 李侑安 16 田秉樂 17 葉仲庭
 18 李俊恩 19 徐紹維

球衣顏色 1	球褲顏色 1	球襪顏色 1	GK 球衣顏色 1	GK 球褲顏色 1	GK 球襪顏色 1
紅	紅	紅	黃	黑	黑
球衣顏色 2	球褲顏色 2	球襪顏色 2	GK 球衣顏色 2	GK 球褲顏色 2	GK 球襪顏色 2
灰	黑	黑	藍	藍	藍

2024 年全國少年盃足球錦標賽 參賽隊伍名錄

公開男生組 六年級

隊名：大安-紅
 地址：臺北市中山區新生北路2段74號5樓之8
 電話：0928430297
 領隊：郭仁傑
 助理教練：陳立哲
 總教練：陳嘉和
 球員：1 廖嘉閔 5 須藤仁 8 洪雋歲 11 蔡宇正 12 魏文哲
 15 福井素直 20 陳宥廷 21 王健勳 27 葉宜衡 28 余泰叡
 34 唐煦安 37 賴品諺 51 張煜謙 88 陳威廷

球衣顏色 1	球褲顏色 1	球襪顏色 1	GK 球衣顏色 1	GK 球褲顏色 1	GK 球襪顏色 1
白	白	白	藍	黑	黑
球衣顏色 2	球褲顏色 2	球襪顏色 2	GK 球衣顏色 2	GK 球褲顏色 2	GK 球襪顏色 2
藍	黑	黑	白	白	白

隊名：台中 FUTURO U12
 地址：臺中市西屯區青海路二段338號2F-1
 電話：0931640669
 領隊：小森由貴
 管理：椛澤勇斗 櫻內渚
 助理教練：方靖仁
 總教練：李明威
 球員：5 王宇恒 8 曾鴻儒 16 蔡沛澄 18 林展達 21 許光爵
 23 邱泓茗 30 蔡辰蔚 69 賴詮哲 77 林隸任 83 蔡承泰

球衣顏色 1	球褲顏色 1	球襪顏色 1	GK 球衣顏色 1	GK 球褲顏色 1	GK 球襪顏色 1
藍	藍	藍	黃	黃	白
球衣顏色 2	球褲顏色 2	球襪顏色 2	GK 球衣顏色 2	GK 球褲顏色 2	GK 球襪顏色 2
黃	黃	白	藍	藍	藍

隊名：Torero 足球俱樂部
 地址：新北市板橋區文化路一段188巷9弄33號1樓
 電話：0985040257
 總教練：陳誠
 管理：陳美英
 助理教練：李賢宗
 球員：3 吳勝龍 4 江恩 8 吳益翔 11 翁翊維 18 林顥津
 23 林秉言 28 李賦誠 62 紀立恩 65 李禹辰 68 李杰紳
 72 劉為懼 88 林杰生 90 陳宇希 99 柯亮宇

球衣顏色 1	球褲顏色 1	球襪顏色 1	GK 球衣顏色 1	GK 球褲顏色 1	GK 球襪顏色 1
紅	黑	黑	白	深藍	藍
球衣顏色 2	球褲顏色 2	球襪顏色 2	GK 球衣顏色 2	GK 球褲顏色 2	GK 球襪顏色 2
白	深藍	藍	紅	紅	黑

公開男生組 六年級

隊名：PLC FA

地址：新北市新北市三重區環河南路 125 號 12 樓之 8

電話：0926089135

總教練：江佩凌

助理教練：陳雅君

球員： 1 王翔昱 2 廖軒晟 4 宋牧謙 5 伍紹亭 6 陳翎樂
7 鄒懷樂 8 鮑品安 12 韋映禔 19 許永滕 27 孫譽安
29 楊昊哲

球衣顏色 1	球褲顏色 1	球襪顏色 1	GK 球衣顏色 1	GK 球褲顏色 1	GK 球襪顏色 1
藍	藍	藍	粉紅	粉紅	黑
球衣顏色 2	球褲顏色 2	球襪顏色 2	GK 球衣顏色 2	GK 球褲顏色 2	GK 球襪顏色 2
粉紅	粉紅	黑	藍	藍	藍

隊名：星足

地址：新竹縣新豐鄉康樂路一段 340 號

電話：0915547152

總教練：陳旭凱

管理：曾卉芳

助理教練：阮懷銳 游祥灝 王宇翔

球員： 1 郭秉祐 2 何宇澄 7 陳予樂 8 王昱棋 10 顏子宸
11 廖禹綸 16 田亞澂 17 陳頡庭 18 沈凡策 26 彭驛勝
29 黃丞頡 30 彭康桀

球衣顏色 1	球褲顏色 1	球襪顏色 1	GK 球衣顏色 1	GK 球褲顏色 1	GK 球襪顏色 1
藍	黑	藍	灰	黑	黑
球衣顏色 2	球褲顏色 2	球襪顏色 2	GK 球衣顏色 2	GK 球褲顏色 2	GK 球襪顏色 2
灰	黑	黑	藍	黑	藍

隊名：美育北埔虎

地址：花蓮縣花蓮市介仁街 178 號

電話：0912583732

領隊：蔡金智

總教練：高志弘

管理：顏如玉

助理教練：李彥鋒 郭紘旺 謝善伍

球員： 9 林金生 11 曾愷安 14 胡展嘉 25 吳順伊
26 納韃守也八旗那 30 吳善祐 41 蔡鎬謙 45 李言襄
48 林 頌 70 蔡承勳 71 高宸威 73 高宸宥 75 嚴永辰
76 鍾安宥 77 洪予澤 80 劉 鴻 95 李奕霖

球衣顏色 1	球褲顏色 1	球襪顏色 1	GK 球衣顏色 1	GK 球褲顏色 1	GK 球襪顏色 1
藍	藍	藍	白	白	黑
球衣顏色 2	球褲顏色 2	球襪顏色 2	GK 球衣顏色 2	GK 球褲顏色 2	GK 球襪顏色 2
白	白	黑	藍	藍	藍

公開男生組 六年級

隊名：銀河射手

地址：新北市林口區粉寮路一段 75 巷 80 號

電話：0979730273

領隊：施俊豪

總教練：朱良毅

管理：劉如芯

助理教練：謝志君 陳定暉 薩宜軍

球員： 2 何傳一 7 施震 8 黃少方 9 戴瑋伯 10 曾晉瑋

11 彭子宸 17 徐子安 19 徐子皓 23 吳昊軒 28 李憲彥

29 林以律 35 何祥睿 39 劉子齊 88 劉金天宇 99 郭祖維

球衣顏色 1	球褲顏色 1	球襪顏色 1	GK 球衣顏色 1	GK 球褲顏色 1	GK 球襪顏色 1
黑	黑	黑	淺藍	淺藍	白
球衣顏色 2	球褲顏色 2	球襪顏色 2	GK 球衣顏色 2	GK 球褲顏色 2	GK 球襪顏色 2
紅	紅	紅	黑	黑	黑

隊名：足校十興少年

地址：新竹縣竹北市勝利五路 33 號 2 樓

電話：0921871801

領隊：張生平

總教練：陳昭憲

管理：曾淑芬

助理教練：張凱銘 石俊傑 吳欣怡

球員： 8 鄭毓芸 11 杜秉謙 13 鍾彥洺 16 陳齊佑 47 李品潤

55 陳立洋 62 羅翊銓 72 洪晁鵬 77 賴奕凱 79 陳仕軒

85 高睿呈 95 鄭皓武 96 吳宇軒

球衣顏色 1	球褲顏色 1	球襪顏色 1	GK 球衣顏色 1	GK 球褲顏色 1	GK 球襪顏色 1
深藍	深藍	黑	桃紅	深藍	寶藍
球衣顏色 2	球褲顏色 2	球襪顏色 2	GK 球衣顏色 2	GK 球褲顏色 2	GK 球襪顏色 2
桃紅	深藍	寶藍	深藍	深藍	黑

隊名：AC Taipei U12

地址：臺北市中山區松江路 129 號 10 樓之 3

電話：0928740591

總教練：吳東勳

管理：蔡旻軒 韓辰啟

助理教練：廖茂霖 施言愷

球員： 1 藍岳廷 3 林果念 6 游茲皓 9 谷從睿 10 潘佳瑋

11 黃知雄 12 魏亮宇 13 林子棠 14 張騰月 15 黃昱喆

19 張沃真 20 曾彥澄 21 曾睿杰 22 鄭行宇 26 曾丞

28 鄭川恩 30 游為皓

球衣顏色 1	球褲顏色 1	球襪顏色 1	GK 球衣顏色 1	GK 球褲顏色 1	GK 球襪顏色 1
黑	黑	黑	紫	紫	紫
球衣顏色 2	球褲顏色 2	球襪顏色 2	GK 球衣顏色 2	GK 球褲顏色 2	GK 球襪顏色 2
灰	灰	白	藍	藍	藍

公開男生組 六年級

隊名：Taipei Play one U12

地址：新北市中和區中山路三段 118-29 號 3 樓

電話：0910963657

領隊：黃常斌

總教練：陳柏豪

助理教練：官瑞祥

球員： 1 藍彤芯 6 陳子珩 7 莊承諺 8 林鈞霆 9 傅禹綸
 10 陳振綸 12 胡祐繁 13 紀昀劭 15 林彥霖 16 張喆翔
 17 陳品輯 18 陳司桓 21 林紫奇 26 翁晨翔 29 邵以翔
 33 馮稟巖. 肯將

球衣顏色 1	球褲顏色 1	球襪顏色 1	GK 球衣顏色 1	GK 球褲顏色 1	GK 球襪顏色 1
白	黑	黑	藍	藍	藍
球衣顏色 2	球褲顏色 2	球襪顏色 2	GK 球衣顏色 2	GK 球褲顏色 2	GK 球襪顏色 2
藍	藍	藍	白	黑	黑

隊名：台電足球隊 U12

地址：高雄市阿蓮區港後里 134 之 42 號

電話：0918622287

領隊：黃錦城

總教練：吳詠祥

管理：侯奕賢

助理教練：楊捷哲

球員： 1 陳博諺 3 莊朝允 4 孫 璽 6 陳品瑞 7 林鉞鈞
 8 李玟逢 9 蘇成睿 10 薛至鈞 11 何忻宸 13 郭以柔
 15 林家安 16 徐世恩 17 汪晉逸 18 林芷聆 20 鄧家翔
 21 馬維希 22 楊閔聿 23 張凱揚

球衣顏色 1	球褲顏色 1	球襪顏色 1	GK 球衣顏色 1	GK 球褲顏色 1	GK 球襪顏色 1
藍	藍	藍	綠	黑	黑
球衣顏色 2	球褲顏色 2	球襪顏色 2	GK 球衣顏色 2	GK 球褲顏色 2	GK 球襪顏色 2
綠	黑	黑	藍	藍	藍

隊名：樂活鷹紅

地址：新北市新莊區新樹路 440-1 號 2F

電話：0927686635

領隊：吳百和

總教練：洪楚航

助理教練：蔡志傑

球員： 8 鍾宇賢 11 蔡昀杰 16 張佑丞 24 劉彥伯 29 陳彥希
 30 吳宥呈 39 蔡昕辰 55 王子權 78 羅于森 79 李匡晉

球衣顏色 1	球褲顏色 1	球襪顏色 1	GK 球衣顏色 1	GK 球褲顏色 1	GK 球襪顏色 1
藍	藍	藍	綠	綠	黑
球衣顏色 2	球褲顏色 2	球襪顏色 2	GK 球衣顏色 2	GK 球褲顏色 2	GK 球襪顏色 2
橘	橘	黑	藍	藍	藍

公開男生組 六年級

隊名：樂活鷹藍

地址：新北市新莊區新樹路 440-1 號 2F

電話：0927686635

領隊：吳百和

總教練：洪惠娟

助理教練：邱富郁

球員： 3 羅宥捷 5 陳品臣 7 侯品綸 15 朱辰昊 19 劉境晟
41 陳信丞 47 陳韋安 53 廖哲晨 66 蘇羿叡 70 孫御翔

球衣顏色 1	球褲顏色 1	球襪顏色 1	GK 球衣顏色 1	GK 球褲顏色 1	GK 球襪顏色 1
藍	藍	藍	綠	綠	黑
球衣顏色 2	球褲顏色 2	球襪顏色 2	GK 球衣顏色 2	GK 球褲顏色 2	GK 球襪顏色 2
橘	橘	黑	藍	藍	藍

隊名：Faith U12

地址：臺北市文山區景中街 43 號 2 樓

電話：0912563180

領隊：文亞南

總教練：張 涵

助理教練：何建彥

球員： 1 林承瀚 3 張翊辰 5 高煜勝 8 周鈞諺 16 楊慕華
18 廖品期 20 蔡舒羽 21 袁康于 22 羅子翔 30 文爾蔚
44 甯子宸 55 林明駱 70 古翊齊 77 彭允韡 99 蔡曜鴻

球衣顏色 1	球褲顏色 1	球襪顏色 1	GK 球衣顏色 1	GK 球褲顏色 1	GK 球襪顏色 1
黃	黃	黑	紫	紫	藍
球衣顏色 2	球褲顏色 2	球襪顏色 2	GK 球衣顏色 2	GK 球褲顏色 2	GK 球襪顏色 2
紫	紫	藍	黃	黃	黑

隊名：宜協 ALPHA FC

地址：宜蘭縣三星鄉集慶村集義路 57 巷 10 號

電話：0980054365

領隊：李宗穎

總教練：楊承風

管理：李定陽

助理教練：張力心

球員： 1 張博皓 2 闕子承 3 李彧嘉 4 偉浪尤明 5 陳昊霆
7 林可晴 9 蔡瀚琛 10 王 豪 11 丁 聿 12 游杰蔥
13 劉韋樂 16 郭閔竣 17 林泓均 18 游喆睿 24 游梓恆
25 楊宥恩 26 鄭馭升 39 高楷傑

球衣顏色 1	球褲顏色 1	球襪顏色 1	GK 球衣顏色 1	GK 球褲顏色 1	GK 球襪顏色 1
黑	黑	黑	白	黑	白
球衣顏色 2	球褲顏色 2	球襪顏色 2	GK 球衣顏色 2	GK 球褲顏色 2	GK 球襪顏色 2
白	黑	白	黑	黑	黑

公開男生組 六年級

隊名：LION

地址：臺北市文山區汀州路4段1號7樓

電話：0912825215

領隊：陳雅萍

總教練：衛政男

管理：林仁鏘

助理教練：黎晉權 楊睿愷 吳睿彥

球員：3 施漢霖 7 吳晨華 8 高子晴 9 葉曉嵐 10 王傳縉

13 許晉騰 14 詹秉諭 16 黃子綸 19 程雲 26 練宥忻

29 黃瀚星 30 林祐樂 56 蔡友才

球衣顏色1	球褲顏色1	球襪顏色1	GK球衣顏色1	GK球褲顏色1	GK球襪顏色1
黑	黑	紅	藍	藍	白
球衣顏色2	球褲顏色2	球襪顏色2	GK球衣顏色2	GK球褲顏色2	GK球襪顏色2
藍	藍	白	黑	黑	紅

隊名：台南東門城

地址：臺南市東區崇善路625號二樓

電話：0955941876

總教練：顏廷翰

助理教練：曾柏翰 鄭詠翰 顏世淙 力崇憲

球員：4 蔡銘洧 5 陳君里 9 呂承軒 10 劉奕晨 11 李昕鴻

38 葉雪平 51 郭芃佑 57 段之青 64 邱柏郡 65 洪梓淵

66 黃晨歲 97 林士喆 98 謝明洋

球衣顏色1	球褲顏色1	球襪顏色1	GK球衣顏色1	GK球褲顏色1	GK球襪顏色1
黃	黑	黃	黑	黑	黑
球衣顏色2	球褲顏色2	球襪顏色2	GK球衣顏色2	GK球褲顏色2	GK球襪顏色2
黑	黑	黑	黃	黑	黃

隊名：SLFC

地址：臺北市士林區文林路528號3樓

電話：0936598938

總教練：周宜德

助理教練：江信緯 唐偉泰 賴祐緯 林志紘

球員：1 謝睿庭 4 馮柏皓 5 阮茁芫 6 高睿杰 7 陳宥嘉

8 陳其樂 10 吳品毅 14 李日瀚 33 張喆皓 60 朱夏葵

87 洪裕航

球衣顏色1	球褲顏色1	球襪顏色1	GK球衣顏色1	GK球褲顏色1	GK球襪顏色1
白	淺藍	白	黑	黑	黑
球衣顏色2	球褲顏色2	球襪顏色2	GK球衣顏色2	GK球褲顏色2	GK球襪顏色2
橘	白	橘	灰	灰	白

公開男生組 六年級

隊名：新北航源 U12

地址：新北市新莊區思源路 23 號 4 樓

電話：(02)2658-6082

領隊：林湧成

總教練：劉家銘

管理：陳翰彬

助理教練：楊薰瑋 謝文浩 曹文彥

球員： 14 陳彥君 17 王玗展 22 蔡昀澄 25 李允劭 27 吳柏震
 28 楊念頤 29 陳泊羽 32 林寬珉 33 謝向義 34 陳宥宇
 35 李國理 36 江 宜 37 林承漢 40 劉翰澄 42 陳品翰
 57 盧睿好

球衣顏色 1	球褲顏色 1	球襪顏色 1	GK 球衣顏色 1	GK 球褲顏色 1	GK 球襪顏色 1
紅	黑	紅	水藍	深藍	白
球衣顏色 2	球褲顏色 2	球襪顏色 2	GK 球衣顏色 2	GK 球褲顏色 2	GK 球襪顏色 2
水藍	深藍	白	紅	黑	紅

隊名：iSOCCER FC 競技

地址：高雄市左營區文守路 168 巷 5 弄 20 號

電話：0985992935

總教練：陳長裕

助理教練：陳孟廷 莊聖權

球員： 6 施秉鉞 7 莊子頡 8 王懷定 9 連翊恩 10 劉景丞
 11 朱昱霖 12 顏睿良 13 王士杰 14 王士翔 15 蘇昱行
 16 詹子暘 36 陳品宥 39 陳恆信 40 朱紳瑋 43 薛詠駿

球衣顏色 1	球褲顏色 1	球襪顏色 1	GK 球衣顏色 1	GK 球褲顏色 1	GK 球襪顏色 1
深藍/紫	深藍	深藍	白	黑	白
球衣顏色 2	球褲顏色 2	球襪顏色 2	GK 球衣顏色 2	GK 球褲顏色 2	GK 球襪顏色 2
白	黑	白	深藍/紫	深藍	深藍

隊名：Red Wolves 紅狼 U12

地址：桃園市龜山區牛角坡路 276 號 8 樓之 3

電話：0988833540

領隊：劉力文

總教練：陳天緯

助理教練：黃記坤

球員： 4 汪品瑞 5 張馨文 9 劉旻洋 10 高聖昕 14 潘祐威
 21 邱詠恩 31 劉又甄 33 洪士順 46 戴郁承 49 蔡岳廷
 53 高裕洲 98 簡盧晨

球衣顏色 1	球褲顏色 1	球襪顏色 1	GK 球衣顏色 1	GK 球褲顏色 1	GK 球襪顏色 1
白	白	藍	黑	黑	黑
球衣顏色 2	球褲顏色 2	球襪顏色 2	GK 球衣顏色 2	GK 球褲顏色 2	GK 球襪顏色 2
黑	黑	黑	白	白	藍

公開男生組 六年級

隊名：足夢 D-Team Pink

地址：臺中市西屯區福雅路 552-2 號

電話：0937351881

領隊：陳彥任

總教練：楊昌倍

管理：石橋明翔

助理教練：柯競雄

球員： 1 簡均頷 2 曾睿森 3 李宇翔 6 白醫鉸 7 張詠翔
 9 李禹樂 13 黃聖軒 18 楊晞評 20 張聖詠 21 石昊承
 31 陳品嘉 41 袁辰碩 77 趙彥理 79 李沛樓 99 林品呈

球衣顏色 1	球褲顏色 1	球襪顏色 1	GK 球衣顏色 1	GK 球褲顏色 1	GK 球襪顏色 1
藍	藍	白	丈青粉	深藍	黑
球衣顏色 2	球褲顏色 2	球襪顏色 2	GK 球衣顏色 2	GK 球褲顏色 2	GK 球襪顏色 2
粉紅	粉紅	黑	藍	深藍	白

隊名：足夢 D-Team Blue

地址：臺中市潭子區大成街 1 巷 111 號 3 樓

電話：0968055803

領隊：陳彥任

總教練：王奕翔

管理：陳揚智

助理教練：張鈞睿

球員： 10 張惟硯 15 苗旭海 20 何承濤 22 劉沐恩 23 郭睿群
 24 王笛禎 33 王煜註 36 洪皓暘 39 陳彥智 51 黃亮瑜
 55 辛韋頡 57 楊鈞皓 59 陳佑誠 75 李晉頡 80 林書煒
 95 賴右茗

球衣顏色 1	球褲顏色 1	球襪顏色 1	GK 球衣顏色 1	GK 球褲顏色 1	GK 球襪顏色 1
粉紅	粉紅	黑	藍	深藍	白
球衣顏色 2	球褲顏色 2	球襪顏色 2	GK 球衣顏色 2	GK 球褲顏色 2	GK 球襪顏色 2
藍	藍	白	丈青粉	深藍	黑

隊名：桃園文山獵鷹 FC

地址：桃園市桃園區正光路 131 號

電話：0982787974

領隊：陳慶安

總教練：蘇豐雄

助理教練：魏于鈞 李宏軒 李中崑

球員： 7 郭名浚 8 林雨潼 9 熊棣廣 10 黃品翔 14 黃詡峻
 15 陳星瑞 16 廖柏叡 38 張弘侑 39 廖先智 44 蕭丞竣
 51 李念寬 60 林群硯 61 李奕葆 62 林柏安

球衣顏色 1	球褲顏色 1	球襪顏色 1	GK 球衣顏色 1	GK 球褲顏色 1	GK 球襪顏色 1
紅	紅	紅	藍	藍	藍
球衣顏色 2	球褲顏色 2	球襪顏色 2	GK 球衣顏色 2	GK 球褲顏色 2	GK 球襪顏色 2
藍	藍	藍	紅	紅	紅

公開男生組 六年級

隊名：UNITY 俱樂部

地址：臺北市中正區懷寧街 30 號 513 室

電話：0935677639

領隊：莊 可

總教練：劉泳陞

助理教練：馬良丞 魏沛倫 吳柏翰 陳智瑋

球員： 1 李祐霆 2 林哲宇 3 李泓均 4 蔡牧辰 5 陳彥希
 9 湯皓宇 10 陳威宇 11 林哲宇 12 林定壕 14 邱品承
 16 高睿廷 22 仇俠為 30 陳嘉唯 76 廖翌澤

球衣顏色 1	球褲顏色 1	球襪顏色 1	GK 球衣顏色 1	GK 球褲顏色 1	GK 球襪顏色 1
桃	白	白	藍	藍	藍
球衣顏色 2	球褲顏色 2	球襪顏色 2	GK 球衣顏色 2	GK 球褲顏色 2	GK 球襪顏色 2
藍	藍	藍	桃	白	白

隊名：Esperzo F.C

地址：新北市林口區民富街 99 號 8 樓之 1

電話：0906798600

總教練：吳龍明

管理：張智翔

球員： 1 張獻允 2 徐迎軒 6 立川日向 11 山下悠翔 20 古昀生
 27 橋本空斗 29 簡丞亨 30 曹祖胤 32 許呈昱 34 廖容和
 57 張宇樂

球衣顏色 1	球褲顏色 1	球襪顏色 1	GK 球衣顏色 1	GK 球褲顏色 1	GK 球襪顏色 1
紅	深藍	深藍	藍	黑	白
球衣顏色 2	球褲顏色 2	球襪顏色 2	GK 球衣顏色 2	GK 球褲顏色 2	GK 球襪顏色 2
藍	黑	白	紅	深藍	深藍

隊名：小惡魔足球俱樂部

地址：高雄市前鎮區崗山南街 497 巷 3 號

電話：0922957597

總教練：王信凡

助理教練：張聖源 吳柏翰 張立翰 黃羿彰

球員： 2 林庭亦 5 何恩毅 9 鄭庭宥 10 林衍瀚 11 黃妍紫
 15 許睿紳 17 鄭睿謙 19 莊法諭 39 吳沐蒔 52 徐康堯
 65 宋紘語 66 鄭羽晴 68 張祐瑞 72 謝岱均 76 薛澈嶸
 82 王翺增 87 王子宸 97 胡祐睿

球衣顏色 1	球褲顏色 1	球襪顏色 1	GK 球衣顏色 1	GK 球褲顏色 1	GK 球襪顏色 1
黃	黑	黑	藍	黑	藍
球衣顏色 2	球褲顏色 2	球襪顏色 2	GK 球衣顏色 2	GK 球褲顏色 2	GK 球襪顏色 2
藍	黑	藍	黃	黑	黑

公開男生組 六年級

隊名：花蓮秀林北濱

地址：花蓮縣秀林鄉秀林村秀林路 67 號

電話：0986902260

領隊：鐘蕙仔

總教練：林驍城

管理：鄭嘉蓉

助理教練：孟煒傑

球員： 9 林煥堯 13 余凱晟 14 廖捷威 18 王子翔 20 徐承昊
 24 方宇哲 25 宋翊捷 26 林柏宇 27 張宇恩 28 游翔宇
 30 林子崧 31 帖木尤道 33 吳雨芄 34 陳佑 35 周帝寶
 36 林政勝

球衣顏色 1	球褲顏色 1	球襪顏色 1	GK 球衣顏色 1	GK 球褲顏色 1	GK 球襪顏色 1
橘	黑	黑	紅	紅黑	紅
球衣顏色 2	球褲顏色 2	球襪顏色 2	GK 球衣顏色 2	GK 球褲顏色 2	GK 球襪顏色 2
紅	紅	紅	橘	黑	黑

隊名：新竹宇宙聯 U12

地址：新竹縣竹北市隘口二路 38 號 11 樓

電話：0989295617

總教練：徐安邦

管理：張庭瑜

球員： 12 王昱文 13 吳奕鋒 14 柯丞蔚 15 鄭允翔 16 黃泰瑜
 20 童奕盛 22 王士愷 23 林裕宸 24 徐溢隆 25 程柏睿
 29 張允謙 33 陳昱有 37 孫克擎 97 潘楷學

球衣顏色 1	球褲顏色 1	球襪顏色 1	GK 球衣顏色 1	GK 球褲顏色 1	GK 球襪顏色 1
深藍	深藍	黑	白	白	白
球衣顏色 2	球褲顏色 2	球襪顏色 2	GK 球衣顏色 2	GK 球褲顏色 2	GK 球襪顏色 2
白	白	白	深藍	深藍	黑

隊名：Attackers FC

地址：高雄市楠梓區高雄大學路 8 號

電話：07-361-8666

領隊：陳尚文

總教練：翁偉賓

助理教練：呂昆錡

球員： 3 陳閔軒 8 陳柏諺 9 吳裕威 11 陳柏翰 16 劉牧樵
 17 陳禹希 24 花振盛 31 曾晨皓 41 黃暉捷 46 羅士柚
 48 吳晨 65 龔子恒 77 何栢丞

球衣顏色 1	球褲顏色 1	球襪顏色 1	GK 球衣顏色 1	GK 球褲顏色 1	GK 球襪顏色 1
橘	橘	黑	白	黑	白
球衣顏色 2	球褲顏色 2	球襪顏色 2	GK 球衣顏色 2	GK 球褲顏色 2	GK 球襪顏色 2
白	黑	白	黑	黑	黑

公開男生組 六年級

隊名：葛瑪蘭 FC

地址：宜蘭縣員山鄉金古一路 97 巷 18 弄 7 號

電話：095200413

領隊：衛德勇

總教練：衛懋庭

助理教練：劉嘉華

球員： 6 賴奕恩 8 游勛宇 10 宋亮飛 11 陳暉翰 16 陳羿鎧
 18 林以睿 19 鄭祖昊 20 曾晨奕 22 張仕胤 28 張宇曜
 30 曾愷恩 37 李恩寬 45 陳宜汝 56 高宇震 66 宋星泉
 75 方泓晞 95 方啟臣

球衣顏色 1	球褲顏色 1	球襪顏色 1	GK 球衣顏色 1	GK 球褲顏色 1	GK 球襪顏色 1
紅	紅	紅	藍	藍	藍
球衣顏色 2	球褲顏色 2	球襪顏色 2	GK 球衣顏色 2	GK 球褲顏色 2	GK 球襪顏色 2
藍	藍	藍	螢光綠	螢光綠	黑

隊名：武士岸飛鼠

地址：花蓮縣花蓮市新港街 11 巷 3 號 1 樓

電話：0937976264

領隊：李中正

總教練：游茂盛

助理教練：黃志年

球員： 5 黃瑞渝 10 李瑞祥 12 馬以翔 14 游越中 16 吳釗瑞
 28 邱新 32 吳泐均 41 林瑞洋 45 賴易謙 47 許逸喆
 51 李承晏 66 陳明楓 73 游承璿 87 黃詠勛 98 劉曜彰

球衣顏色 1	球褲顏色 1	球襪顏色 1	GK 球衣顏色 1	GK 球褲顏色 1	GK 球襪顏色 1
黑	黑	黑	紫	紫	黑
球衣顏色 2	球褲顏色 2	球襪顏色 2	GK 球衣顏色 2	GK 球褲顏色 2	GK 球襪顏色 2
白	橘	紅	黑	黑	紅

隊名：熱血新武士

地址：新北市泰山區明志路二段 210-1 號 12 樓

電話：0917533460

領隊：彭俊祥

總教練：柯昱維

管理：吳依珮

助理教練：彭俊祥 魯袁丞

球員： 2 陳品睿 8 天滿成 9 何沛謙 14 董其勳 26 黃品誠
 41 徐永宸 42 徐幼宸 45 鄭立珩 50 邱奕皓 55 黃兆睿
 80 楊士霆

球衣顏色 1	球褲顏色 1	球襪顏色 1	GK 球衣顏色 1	GK 球褲顏色 1	GK 球襪顏色 1
紅	紅	紅	藍	黑	黑
球衣顏色 2	球褲顏色 2	球襪顏色 2	GK 球衣顏色 2	GK 球褲顏色 2	GK 球襪顏色 2
藍	黑	黑	白	藍綠	白

公開男生組 六年級

隊名：臺南市台灣鋼鐵足球隊 U12

地址：臺南市東區林森路一段 377 號 9 樓之 3

電話：0986955600

領隊：戴遐齡

總教練：林志誠

管理：吳珮甄

球員： 5 李濬承 6 陳 熹 7 涂昇仕 8 龔 毅 10 梁樂天
 17 黃睿紳 18 劉靖羽 19 黃日向 42 涂祐滕 43 吳柏諺
 50 吳驊叡 52 黃宏洋 56 郭宥朋 71 劉秉翰

球衣顏色 1	球褲顏色 1	球襪顏色 1	GK 球衣顏色 1	GK 球褲顏色 1	GK 球襪顏色 1
藍	黑	白	灰	黑	白
球衣顏色 2	球褲顏色 2	球襪顏色 2	GK 球衣顏色 2	GK 球褲顏色 2	GK 球襪顏色 2
橘	黑	橘	淺藍	黑	藍

隊名：埔里山城雷霆狼

地址：南投縣埔里鎮枇杷里 38 鄰樹人三街 151 巷 12 號

電話：0910992183

領隊：廖肇祥

總教練：歐陽文建

助理教練：張金豐 許元德

球員： 2 高芷晴 3 石孝全 4 白家樂 15 謝翔緯 27 葉佐霖
 31 洪丞億 32 羅恩傑 36 林伯侑 37 張泰豪 40 王昱翔
 41 巫承彥 61 陳允諾

球衣顏色 1	球褲顏色 1	球襪顏色 1	GK 球衣顏色 1	GK 球褲顏色 1	GK 球襪顏色 1
紅	黑	黑	黃	藍	黃
球衣顏色 2	球褲顏色 2	球襪顏色 2	GK 球衣顏色 2	GK 球褲顏色 2	GK 球襪顏色 2
黃	藍	黃	紅	黑	黑

隊名：BEST 立人

地址：臺中市北區北平路一段 60 號

電話：0919447357

領隊：廖子成

總教練：張瀚元

管理：吳佩珊

助理教練：鍾譯霆 昌 捷

球員： 1 范家祐 2 詹楚恩 3 張淦勳 5 陳昱勝 6 陳羿通
 7 蔡丞皓 10 王開農 17 陳彥丞 21 施豐泰 28 洪子甯
 29 謝胤騰 32 黃元泓 33 周以捷

球衣顏色 1	球褲顏色 1	球襪顏色 1	GK 球衣顏色 1	GK 球褲顏色 1	GK 球襪顏色 1
黑	黑	黑	黃	黃	白
球衣顏色 2	球褲顏色 2	球襪顏色 2	GK 球衣顏色 2	GK 球褲顏色 2	GK 球襪顏色 2
黃	黃	白	黑	黑	黑

公開男生組 六年級

隊名：E.C Desafio U12

地址：臺北市中山區建國北路三段 92 號 C308 室

電話：0916951579

領隊：松下勇亮

總教練：顏光呈

助理教練：小畑太一

球員： 3 董其皓 4 侯以安 5 黃晞河 6 王泰然 7 曹丁壬
 9 鈴木健太 10 園木瑛太 12 吳禹橙 15 黃又新 19 李國瑞
 22 林祐甫 68 洪翊鈞

球衣顏色 1	球褲顏色 1	球襪顏色 1	GK 球衣顏色 1	GK 球褲顏色 1	GK 球襪顏色 1
紅/藍	藍	藍	黃	黃	黃
球衣顏色 2	球褲顏色 2	球襪顏色 2	GK 球衣顏色 2	GK 球褲顏色 2	GK 球襪顏色 2
黃	黃	黃	紅/藍	藍	藍

隊名：LS 紅鷹

地址：新北市五股區水碓五路 5 號 9 樓

電話：0933226971

領隊：陳欣怡

總教練：李有山

球員： 4 陳郁涵 5 呂杰紘 6 陳致翰 7 陳丞駿 10 羅嘉程
 11 吳翊安 12 蘇循宥 13 林聖曦 15 陳柏勳 19 王子齊
 90 吳承諺 91 蕭竣鴻 95 李恩澍

球衣顏色 1	球褲顏色 1	球襪顏色 1	GK 球衣顏色 1	GK 球褲顏色 1	GK 球襪顏色 1
紅	紅	藍	白	白	白
球衣顏色 2	球褲顏色 2	球襪顏色 2	GK 球衣顏色 2	GK 球褲顏色 2	GK 球襪顏色 2
白	白	白	紅	紅	藍

隊名：上海台商子女足球隊

地址：臺北市士林區德行東路 190 巷 31 弄 8 號 5 樓

電話：0935063966

領隊：章志昇

總教練：章哲榮

管理：丁亮君

球員： 1 胡彥霆 2 薛濟成 3 簡渝軒 4 陳柏宇 5 吳晨睿
 6 鄒仲凱 7 黃星睿 8 丁子洛 10 張維軒 11 鄭奕霖
 12 莊璽德 13 林沐昕 14 楊智皓 15 李昊恩 16 李允辰

球衣顏色 1	球褲顏色 1	球襪顏色 1	GK 球衣顏色 1	GK 球褲顏色 1	GK 球襪顏色 1
藍	藍	藍	紅	紅	紅
球衣顏色 2	球褲顏色 2	球襪顏色 2	GK 球衣顏色 2	GK 球褲顏色 2	GK 球襪顏色 2
紅	紅	紅	藍	藍	藍

公開男生組 六年級

隊名：MFA U12

地址：臺北市北投區中央南路二段 12-9 號 2 樓

電話：0953920740

總教練：科派奇

球員： 1 吳友辰 2 黃宥敏 3 張宜道 4 蕭寧徹 5 翁宇禾
 7 莊凱喆 8 陳遙陽 10 詹 瞻 11 周經雲 12 陳宣佑
 13 沈益盛 14 藍楷杰 15 林家豪 21 施沛言 22 江承遠
 23 陳孝洋

球衣顏色 1	球褲顏色 1	球襪顏色 1	GK 球衣顏色 1	GK 球褲顏色 1	GK 球襪顏色 1
白	黑	白	紅	黑	黑
球衣顏色 2	球褲顏色 2	球襪顏色 2	GK 球衣顏色 2	GK 球褲顏色 2	GK 球襪顏色 2
紅	黑	黑	白	黑	白

2024 年全國少年盃足球錦標賽 參賽隊伍名錄

公開女生組 四年級

隊名：中原美育
 地址：973 花蓮縣吉安鄉永安村建國路二段 41 巷 15-5 號
 電話：0910660603
 領隊：干仁賢
 管理：顏如玉 顏如玉
 球員：11 高婉庭 12 林庭熙 13 林羽彤 14 林羽辰 18 王芷芹
 22 潘采婕 28 蔡雨桐 29 莎菀守也八旗那 30 李燕雯
 31 周芯暖

總教練：郭紘旺

助理教練：李彥鋒 楊 堅

球衣顏色 1	球褲顏色 1	球襪顏色 1	GK 球衣顏色 1	GK 球褲顏色 1	GK 球襪顏色 1
藍	藍	藍	紅	黑	黑
球衣顏色 2	球褲顏色 2	球襪顏色 2	GK 球衣顏色 2	GK 球褲顏色 2	GK 球襪顏色 2
紅	黑	黑	藍	藍	藍

隊名：花蓮女子聯隊
 地址：972 花蓮縣秀林鄉 127 號
 電話：0921728174
 領隊：鄭嘉毅
 助理教練：楊信華
 球員：1 李家嫵 2 江婉柔 3 李雨彤 4 詹茵茵 5 黃羽柔
 6 黃莉娜 7 周思妤 8 吳緬婕 9 柳羽霏 10 郭子璇
 11 白佩樺 13 陳采妍 15 陳美琪

總教練：蘇宛菁

球衣顏色 1	球褲顏色 1	球襪顏色 1	GK 球衣顏色 1	GK 球褲顏色 1	GK 球襪顏色 1
紅	紅	紅	藍	藍	藍
球衣顏色 2	球褲顏色 2	球襪顏色 2	GK 球衣顏色 2	GK 球褲顏色 2	GK 球襪顏色 2
藍	藍	藍	螢光綠	藍	螢光綠

隊名：花蓮女子菁英學院
 地址：972 花蓮縣秀林鄉秀林路 76 號
 電話：0972882194
 領隊：鍾蕙仔
 球員：1 田芯羽 2 周海蓉 3 游睿婕 4 李珊綺 5 金慧琪
 6 林莖柔 7 劉 璫 8 黃芋嶺 9 周庭恩 10 蘇雪戀
 11 游可欣 12 龍品媛

總教練：林凱玲

球衣顏色 1	球褲顏色 1	球襪顏色 1	GK 球衣顏色 1	GK 球褲顏色 1	GK 球襪顏色 1
粉紅	粉紅	紅	螢光黃	藍	螢光黃
球衣顏色 2	球褲顏色 2	球襪顏色 2	GK 球衣顏色 2	GK 球褲顏色 2	GK 球襪顏色 2
紫	紫	紅	螢光紅	灰	紅

2024 年全國少年盃足球錦標賽 參賽隊伍名錄

公開女生組 六年級

隊名：苗栗縣錦水象鼻尖山聯隊

地址：361 苗栗縣造橋鄉大西村 13 鄰大中街 68 號

電話：0921151546

領隊：謝永洵

總教練：黃俊硯

管理：劉如芯

助理教練：霍柏辰 昌 捷 陳彥暉

球員：1 黃寶誼 3 彭詩涵 4 黃子庭 5 黃寶萱 7 賴星靜

8 楊苡翎 10 陳怩安 11 詹千沛 16 李昱瑩 17 陳星妤

21 周名湘 22 謝采妍 23 羅品昕 28 莊侑芯

球衣顏色 1	球褲顏色 1	球襪顏色 1	GK 球衣顏色 1	GK 球褲顏色 1	GK 球襪顏色 1
白	黑	白	藍	黑	藍
球衣顏色 2	球褲顏色 2	球襪顏色 2	GK 球衣顏色 2	GK 球褲顏色 2	GK 球襪顏色 2
藍	黑	藍	白	黑	白

隊名：樂活兔

地址：新北市新莊區新樹路 440-1 號 2F

電話：0927686635

領隊：洪惠娟

總教練：洪楚航

助理教練：吳百和

球員：2 王議甜 3 蔣多荼 4 洪宜樞 13 邱晨瑄 15 林歆恬

17 許宣愛 19 陳芷榆 25 洪宜彤 28 粘 青 31 鍾筱晴

39 高羽芊 46 林沐穎 65 江庭安

球衣顏色 1	球褲顏色 1	球襪顏色 1	GK 球衣顏色 1	GK 球褲顏色 1	GK 球襪顏色 1
藍	藍	藍	綠	綠	黑
球衣顏色 2	球褲顏色 2	球襪顏色 2	GK 球衣顏色 2	GK 球褲顏色 2	GK 球襪顏色 2
橘	橘	黑	藍	藍	藍

隊名：花蓮新城富世

地址：花蓮縣新城鄉新城村博愛路 30 號

電話：0915002237

領隊：黃麗花

總教練：孟煒傑

助理教練：林驍城 蘇宛菁

球員：5 龍品萱 7 周承芯 8 李芯潔 9 盧筱芮 10 吳郁晨

11 林依晨 12 蘇雪兒 13 李子萱 14 田笠妊 16 白芷萱

17 陳語恩

球衣顏色 1	球褲顏色 1	球襪顏色 1	GK 球衣顏色 1	GK 球褲顏色 1	GK 球襪顏色 1
藍紅	紅	黑	淺黃	黃藍	藍
球衣顏色 2	球褲顏色 2	球襪顏色 2	GK 球衣顏色 2	GK 球褲顏色 2	GK 球襪顏色 2
淺黃	黃藍	藍	藍紅	紅	黑

公開女生組 六年級

隊名：虎翼女孩 FC

地址：桃園市中壢區環中東路二段 288 號 4 樓

電話：0926426961

領隊：劉建宏

總教練：陳志強

球員： 1 周意璇 2 李婕羚 3 呂沛玄 5 陳宥霖 6 周米亞
 7 詹予真 8 詹予晴 9 陳沛雨 10 游若晴 11 曾茹玟
 12 賴采婕 15 李 沛

球衣顏色 1	球褲顏色 1	球襪顏色 1	GK 球衣顏色 1	GK 球褲顏色 1	GK 球襪顏色 1
黃	黑	黑	粉	粉	白
球衣顏色 2	球褲顏色 2	球襪顏色 2	GK 球衣顏色 2	GK 球褲顏色 2	GK 球襪顏色 2
粉	粉	白	黃	黑	黑

隊名：台南東門城

地址：臺南市東區崇善路 625 號 2 樓

電話：0975009396

領隊：許凱智

總教練：力崇憲

教練：翁吉韡 鄭詠翰

球員： 7 陳子沂 10 王淞捷 11 陳宣儒 17 林昀臻 20 陳俞百
 22 呂庭語 25 李沛晶 33 王楷心 39 林佳諭 51 戴薇薰
 55 嚴姿閔 66 王奕晴 77 林筠軒 88 洪晨函

球衣顏色 1	球褲顏色 1	球襪顏色 1	GK 球衣顏色 1	GK 球褲顏色 1	GK 球襪顏色 1
黃黑	黑	黑	紅白	白	紅
球衣顏色 2	球褲顏色 2	球襪顏色 2	GK 球衣顏色 2	GK 球褲顏色 2	GK 球襪顏色 2
紅白	白	紅	黃黑	黑	黑

隊名：桃園國際足球隊

地址：桃園市桃園區成功路一段 32 號 5 樓

電話：0933876559

領隊：高俊彬

總教練：張綵綠

管理：杜恩琦

助理教練：卓亦彬 朱彥豪 鄭琇真

球員： 2 張芸恩 3 林容靚 5 黃羽晨 6 陳郁昕 7 林雨彤
 8 許茹媗 9 王馨玉 12 范宣祺 13 楊智婷 14 李允錚
 15 張可靜 16 吳翎璇 18 詹允晨 21 李芷妤 23 林紫彤
 26 豐玟玟 27 洪佩君

球衣顏色 1	球褲顏色 1	球襪顏色 1	GK 球衣顏色 1	GK 球褲顏色 1	GK 球襪顏色 1
紅	紅	紅	黃	黑	黑
球衣顏色 2	球褲顏色 2	球襪顏色 2	GK 球衣顏色 2	GK 球褲顏色 2	GK 球襪顏色 2
灰	黑	黑	藍	藍	藍

公開女生組 六年級

隊名：台東太平聯隊

地址：臺東縣卑南鄉泰安村 6 號

電話：0928203865

領隊：高彩珍

總教練：曾靜怡

管理：王唯陵

助理教練：陳淑芬 簡嘉弘 謝承雅

球員： 1 周艾真 2 謝辰淅 3 黃郁潔 4 許晴瑜 5 邱于恩

6 張育僑 7 周羿辰 8 邱齊玥 9 黃品樺 10 張芷玲

11 顏惠雯 12 羅舒文 13 王 語 14 林語晴 21 馬稚甯

22 林柔伊 23 孫晨菱

球衣顏色 1	球褲顏色 1	球襪顏色 1	GK 球衣顏色 1	GK 球褲顏色 1	GK 球襪顏色 1
丈青	丈青	黃	桃紅	丈青	紅
球衣顏色 2	球褲顏色 2	球襪顏色 2	GK 球衣顏色 2	GK 球褲顏色 2	GK 球襪顏色 2
桃紅	丈青	紅	丈青	丈青	黃

隊名：新竹宇宙聯

地址：新竹縣竹北市隘口二路 38 號 11 樓

電話：0989295617

總教練：賴韋汝

管理：張庭瑜

球員： 1 李昫熹 2 劉品妤 3 王昱心 4 林予願 5 周楷婷

6 樊品言 7 李梓綾 8 侯俞安 30 林沛璇

球衣顏色 1	球褲顏色 1	球襪顏色 1	GK 球衣顏色 1	GK 球褲顏色 1	GK 球襪顏色 1
深藍	深藍	黑	白	白	白
球衣顏色 2	球褲顏色 2	球襪顏色 2	GK 球衣顏色 2	GK 球褲顏色 2	GK 球襪顏色 2
白	白	白	深藍	深藍	黑

附件一：

2024 全國少年盃足球錦標賽 競賽事項抗議書

抗議理由			
糾紛發生時間		糾紛發生地點	
抗議事實			
物證或人證			
抗議單位	單位名稱 領隊或（總）教練（簽名）	年 月 日 時 分	
裁判考核員意見			簽名：
保證金	<input type="checkbox"/> 已繳交五千元	競賽官簽名：	
競賽委員會決議			

※任何抗議事項，均須繳交抗議行政費每項 5,000 元，若抗議事實成立，將退還此費用。

※裁定抗議事實不成立時，可向申訴委員會提出申訴 1 次，申訴行政費用 1 萬元。若裁定申訴事實成立，將退還費用 1 萬 5,000 元。

2024 全國少年盃足球錦標賽 球員資格抗議書

被抗議者 所屬單位		被抗議者 出賽組別	
被抗議者 姓名			
抗議事由			
物證或人證			
抗議單位	單位名稱 領隊或（總）教練 （簽名）	年 月 日 時 分	
競賽官意見			簽名：
保證金	<input type="checkbox"/> 已繳交五千元	收取人簽名：	
競賽委員會 決議			

※任何抗議事項，均須繳交抗議行政費每項 5,000 元，若抗議事實成立，將退還此費用。
 ※裁定抗議事實不成立時，可向申訴委員會提出申訴 1 次，申訴行政費用 1 萬元。若裁定申訴事實成立，將退還費用 1 萬 5,000 元。

中華民國足球協會 「性侵害、性騷擾或性霸凌事件」通報處理流程

聯絡人：秘書處 通報電話：(02)2596-1185#238、239 傳真：(02)2592-1592 電子信箱：ctfa.secretary@gmail.com

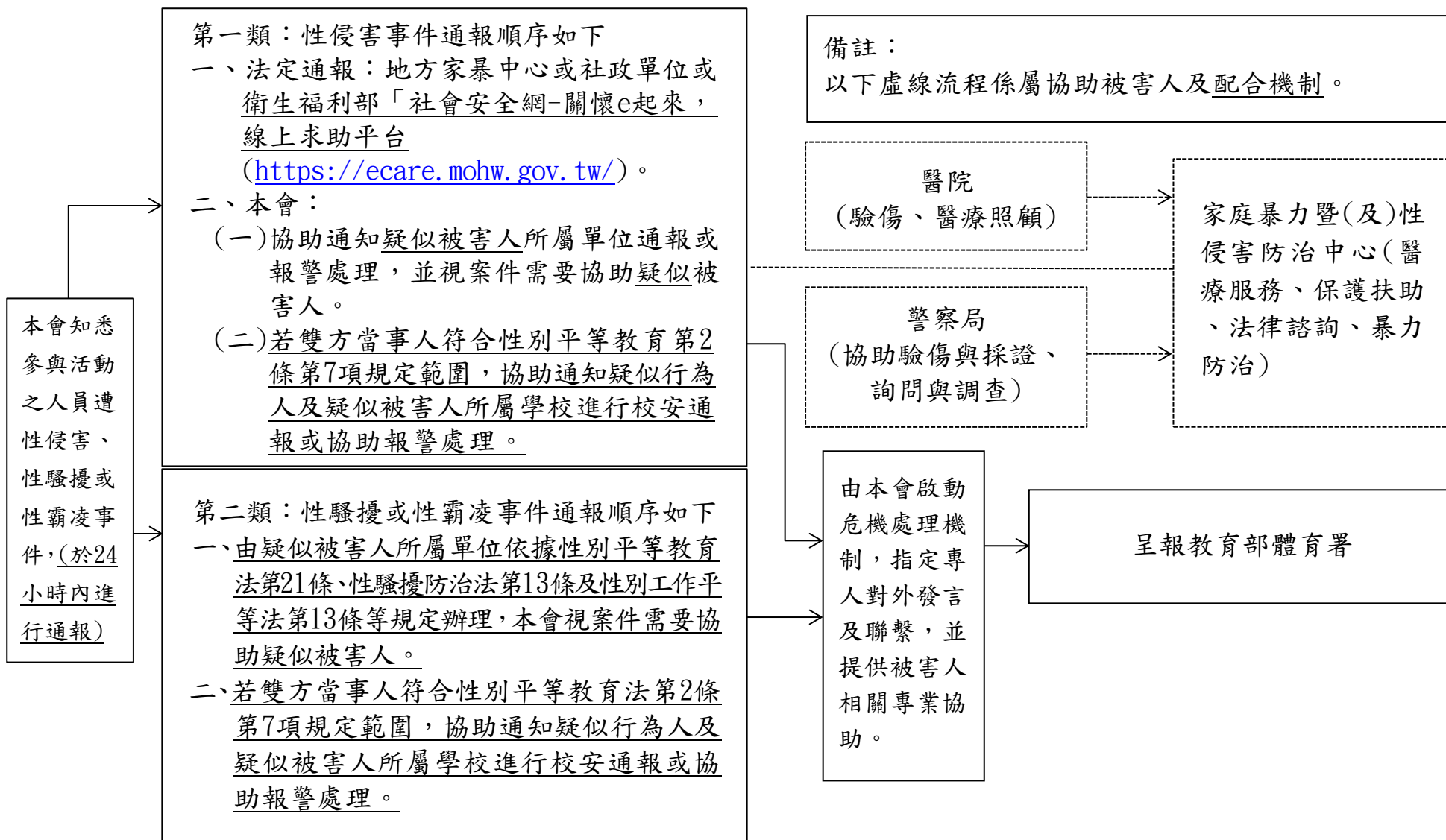

2023、2024年全國學童盃足球錦標賽指定用球

2023、2024年全國少年盃足球錦標賽指定用球

4號鏡面抗刮頂級TPU車縫足球

S5000-4-Y

詠冠體育用品股份有限公司

(02) 2823-2462

洽全國配合經銷商



詠冠體育

www.conti.com.tw

 www.ctfa.com.tw

 [ctfa.football](https://www.instagram.com/ctfa.football)

 [CTFATV](https://www.youtube.com/CTFATV)

 中華民國足球協會

